



Prese pentru baloți cilindrici

VARIANT

585 580 565 560

CLAAS



SMART DENSITY



Sistem de compactare inteligent: Pentru a asigura densitatea dorită a balotului, noul manager de compactare controlează ambele brațe de tensiune independent unul de celălalt

6 secunde



doar de atât are nevoie presa VARIANT pentru a descărca baloții pe câmp: de la deschiderea până la redeschiderea trapei spate.

Rotorul de 360°



pentru un început direct al balotării pentru toate tipurile de recoltă, cu o formă impecabilă a baloților.

14 sau 17 cuțite



fac din VARIANT cu ROTO CUT presa de balotat ideală pentru lungimi mici de tăiere și asigură o calitate remarcabilă a furajelor.

3 m/s



– viteza de rotire a balotului permite mecanismului precis de legare să producă baloți compacți, care își păstrează forma.

VARIANT de la CLAAS	2
Universul CLAAS	4
Prezentare generală a modelelor	6
Calitatea furajelor Siguranță	10
Randament	
Experiența de conducere	12
Camera de balotare	14
Tehnologie	16
Pick-up și flux de material recoltat	18
Rotor și ROTO FEED	20
ROTO CUT și ROTO CUT HD	22
Bază rotor cu sistem de coborâre	
PRO și sistem de avertizare din timp	24
Legare	26
Ușă spate	30
Operare	32
Întreținere	36
CLAAS Service & Parts	38
Siguranță	40
Specificații tehnice	42

VARIANT - cu adevărat întruchiparea anduranței.

Tehnologie unică pentru baloți compacti – presele CLAAS.

O presă de balotat trebuie să facă mai mult decât să transforme paie și fânul în baloți. Fermele actuale se confruntă cu o gamă largă de cerințe referitoare la dimensiunea și forma baloților, precum și la modul de utilizare a acestora. CLAAS îndeplinește aceste cerințe cu gama QUADRANT de prese pentru baloți paralelipipedici și presele ROLLANT și VARIANT pentru baloți cilindrici. Rezultatul final: baloți compacti, o formă impecabilă a acestora și tehnologie avansată.

Presă VARIANT pentru baloți cilindrici este un veritabil cal de povară. Aceasta impresionează printr-un randament ridicat, o durată lungă de viață și ușurința în utilizare – și prin idei inteligente, care poate că nu elimină munca grea, dar cu siguranță o face mai ușoară.



VARIANT		585 RC PRO	565 RC PRO	580 RF / RC	560 RF / RC
Lățime baloți	m	1,20	1,20	1,20	1,20
Diametru	m	Între 0,90 și 1,80	0,90 -1,60	Între 0,90 și 1,80	0,90 -1,60
Lățimea pick-up-ului	m	2,10 sau 2,35	2,10 sau 2,35	2,10 sau 2,35	2,10 sau 2,35
Transmisie HD		●	●	–	–
Sistem de alimentare		RC HD (17 cuțițe)	RC HD (17 cuțițe)	RC (14 cuțițe) / RF	RC (14 cuțițe) / RF
Număr de role acționate		2	2	2	2

● Standard ○ Opțional – Nu sunt disponibile



VARIANT 500.
Mai versatil ca niciodată.



Într-o familie mare,
fiecare își expune punctele forte.

Pe lângă punctele forte individuale, toate modelele VARIANT au în comun anumite avantaje cheie:

- SMART DENSITY pentru o formă ideală a baloților
- SMART DENSITY pentru un miez moale în cazul baloților din fân
- SMART DENSITY pentru fiabilitatea curelei
- Greutate mare a baloților
- Inițiere a balotării 100% în orice condiții de recoltare datorită rotorului activ
- Diametru variabil și reglabil al baloților (1,60 m sau 1,80 m)
- Dispozitiv inovator pentru miez moale, conform cerințelor individuale
- Proces de legare nou patentat, utilizând noua placă de alimentare cu legare CLAAS Covered sau CLAAS Covered XW
- Balotul este descărcat în maxim 6 secunde
- Flux optim de material recoltat de la pick-up la rotor
- Interfață ISOBUS standard

VARIANT	585 / 565	580 / 560
1 Pick-up controlat, cu lățimea de 2,10 m DIN 11220	<input type="checkbox"/>	<input type="checkbox"/>
2 Pick-up controlat, cu lățimea de 2,35 m DIN 11220	<input type="checkbox"/>	<input type="checkbox"/>
3 Presă cu rolă pentru materialul recoltat	<input type="checkbox"/>	<input type="checkbox"/>
4 Presă cu role duble pentru material recoltat	<input type="checkbox"/>	<input type="checkbox"/>
5 Roți de ghidare pivotante sau roți rabatabile pivotante de ghidare	<input type="checkbox"/>	<input type="checkbox"/>
6 Doar la CLAAS: rotor activ de mare putere cu începere forțată a formării balotului	<input type="checkbox"/>	<input type="checkbox"/>
7 ROTO CUT: rotor de tăiere de 360° cu 14 cuțite	<input type="checkbox"/>	<input type="checkbox"/>
7.1 ROTO CUT HD: noul rotor de tăiere 360° cu 17 cuțite	<input type="checkbox"/>	<input type="checkbox"/>
8 ROTO FEED: rotor în formă de spirală pentru un flux uniform de material recoltat	<input type="checkbox"/>	<input type="checkbox"/>
9 Concept pentru condiții dificile de lucru: lanțuri și rotor ranforsate	<input type="checkbox"/>	<input type="checkbox"/>
10 Bază rotor cu sistem de coborâre PRO	<input type="checkbox"/>	<input type="checkbox"/>
11 Transmiterea unui cuplu mare, realizată cu curea cu viteza de aproximativ 3 m/s	<input type="checkbox"/>	<input type="checkbox"/>
12 4 curele fiabile, dintr-o bucată, de înaltă rezistență	<input type="checkbox"/>	<input type="checkbox"/>
13 Înfășurare confortabilă și rapidă cu plasă	<input type="checkbox"/>	<input type="checkbox"/>
14 Înfășurare cu plasă XW	<input type="checkbox"/>	<input type="checkbox"/>
15 Înfășurare nouă cu plasă pentru acces ergonomic, placă de ghidare pentru legare cu sfoară și înfășurare cu plasă	<input type="checkbox"/>	<input type="checkbox"/>
16 SMART DENSITY cu sistem hidraulic activ și braț dublu de tensionare	<input type="checkbox"/>	<input type="checkbox"/>
17 Dimensiunea balotului și diametrul miezului moale pot fi reglate din cabină	<input type="checkbox"/>	<input type="checkbox"/>
18 Presiunea de balotare și presiunea de formare a miezului moale pot fi controlate din cabină	<input type="checkbox"/>	<input type="checkbox"/>
19 Trapă spate rapidă: evacuare a balotului în 6 secunde	<input type="checkbox"/>	<input type="checkbox"/>
20 CEMIS 700	<input type="checkbox"/>	<input type="checkbox"/>
21 Anvelope de mari dimensiuni de până la 22.5"	<input type="checkbox"/>	<input type="checkbox"/>
22 Capacitate lubrifiere: 7,2 l	<input type="checkbox"/>	<input type="checkbox"/>
23 Sistem de lubrifiere centralizată cu acționare electrică automată	<input type="checkbox"/>	<input type="checkbox"/>

Disponibil — Nu sunt disponibile

VARIANT 585 / 565 Muncitorul neobosit.



- Puncte forte:
- ROTO CUT: noul rotor de tăiere la 360° cu 17 cuțite
 - Concept pentru condiții de lucru Heavy Duty: lanțuri ranforsate, fixare specială a cuțitului și un rotor robust de 8 mm
 - Perfect pentru balotarea furajelor
 - SMART DENSITY: compactare inteligentă pentru o formă ideală, densitate și miez moale al balotului
 - Bază rotor PRO cu sistem de avertizare din timp ca dotare standard



VARIANT 580 / 560 Soluția completă.

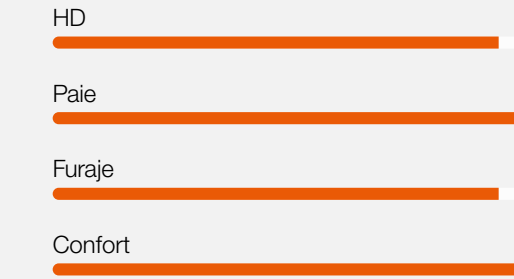

- Puncte forte:
- ROTO CUT: noul rotor de tăiere de 360°, 6 mm, cu 14 cuțite
 - ROTO FEED: rotor în formă de spirală pentru un flux mai uniform de material recoltat
 - Ușor de controlat de către orice operator
 - Extrem de versatil: ideal pentru furaje, fân sau paie
 - SMART DENSITY: inteligență dezvoltată pentru o formă ideală a balotului, densitate și miez moale



Mai versatil ca niciodată.



VARIANT. Înveliș dur, nucleu moale.



Calitatea furajelor.

Cu VARIANT veți obține baloți perfect compactați, cu un miez moale pentru o calitate optimă a furajului.

Calitate superioară a furajului.

- Fân de înaltă calitate
- Presiune de compactare mare a paielor
- Straturi uniforme și formă de balot ideală pentru o însilozare perfectă
- Ventilare simplă pentru uscarea fânului
- Calitate excelentă a tăierii pentru un proces de fermentare mai bun și o distribuție ușoară
- Pregătire rapidă a rațiilor în remorcile de amestecare a furajelor

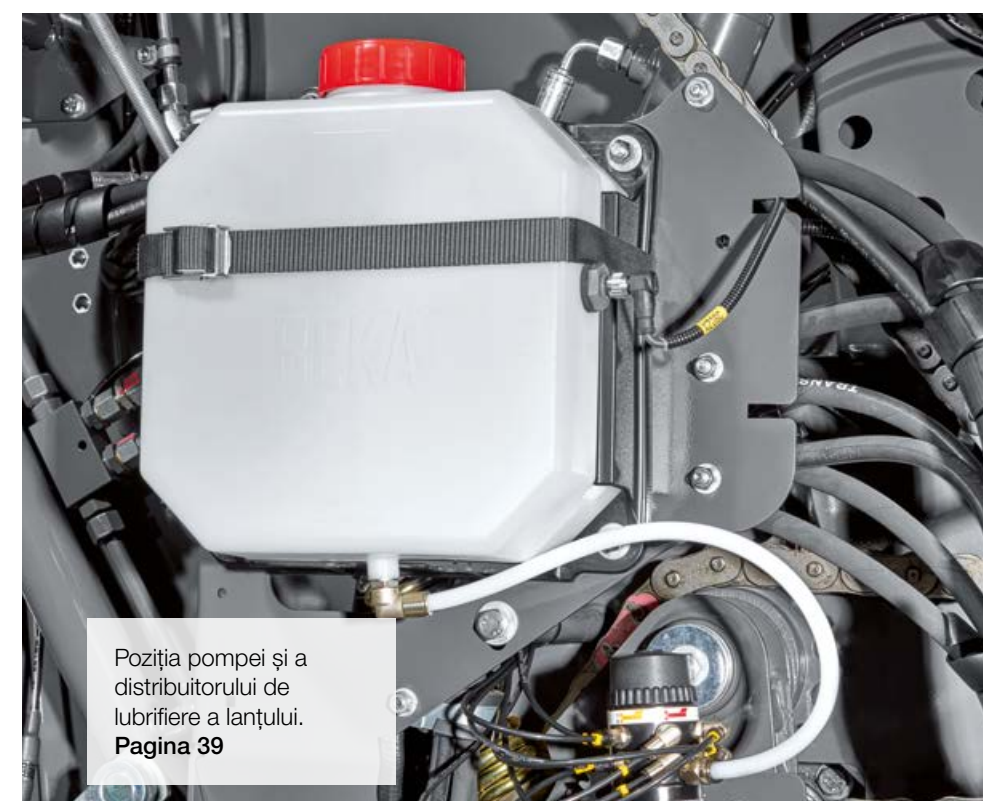
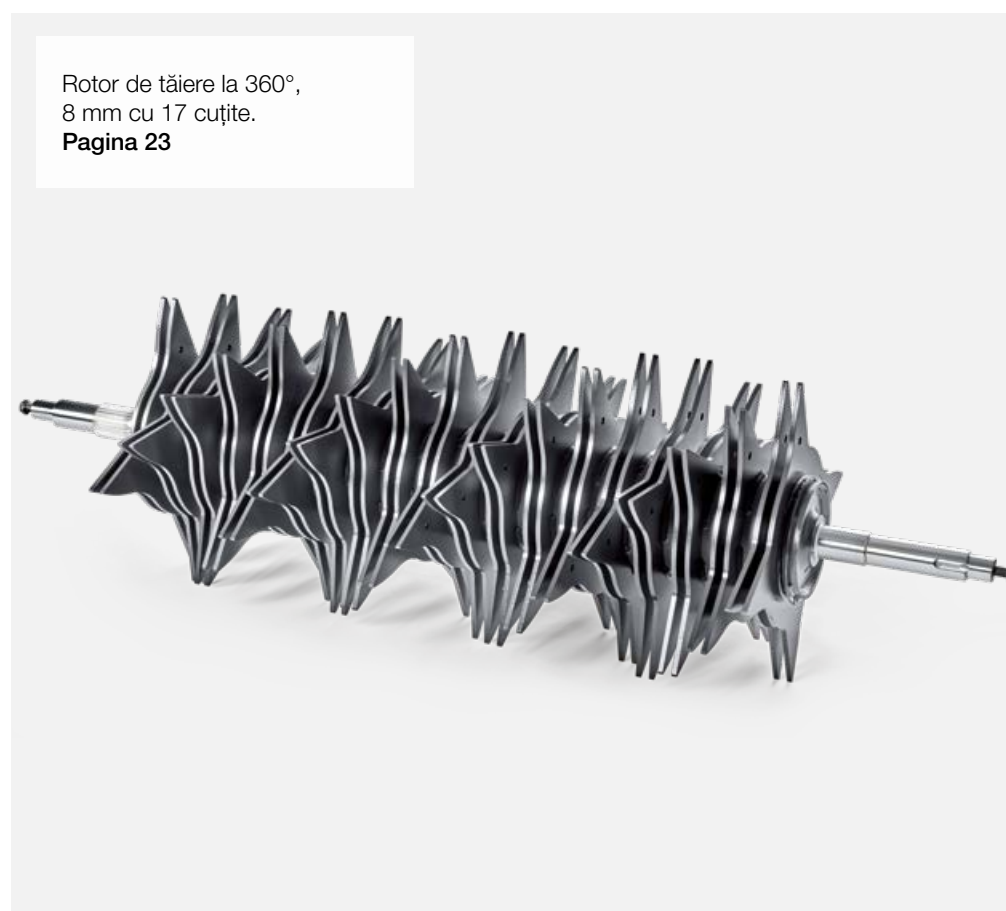

Fiabilitate operațională și durabilitate

Noul sistem de înfășurare de plasă cu frână este foarte ușor de manevrat datorită poziției sale coborâte. Și poate fi reglat în afara cabinei.

Durabil și robust.

- Rezervor de ulei de 7,2 l pentru zilele lungi de lucru
- NOU: tehnologie a pompelor pentru durabilitate și costuri de întreținere reduse
- Cantitate de ulei reglabilă pentru fiecare distribuitor
- NOU: distribuitor de lubrifiant pentru o întreținere mai rapidă



Performanță.

Performanța ridicată este un punct forte al modelului VARIANT. Legarea/înfășurarea rapidă în 6 secunde, combinată cu o viteză mare la deschiderea și închiderea trapei spate, are ca rezultat un randament ridicat și reduce timpii de inactivitate. În plus, rotorul activ special CLAAS permite pornirea balotului 100%, astfel încât puteți utiliza VARIANT la viteză maximă tot timpul.

Utilizare la capacitate completă.

- Gamă extinsă de anvelope pentru toate condițiile
- Bază rotor cu sistem de coborâre PRO cu sistem de avertizare din timp pentru o utilizare în siguranță
- Deschidere și închidere rapidă a trapei spate în doar 6 secunde



Pot fi utilizate anvelope mici sau mari, de la 5 la 22,5 inch.
Pagina 41



SMART DENSITY.
Compactare inteligentă.
Pagina 14

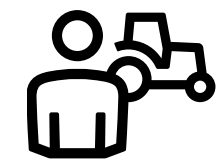

Experiența de conducere.

Noul VARIANT vă sprijină în fiecare operațiune cu un nivel ridicat de confort. Datorită noii tehnologii SMART DENSITY, setarea și selectarea parametrilor este mai ușoară, astfel încât puteți efectua lucrări de balotare în toate condițiile, fără probleme.

Ușor de utilizat.

- CEMIS 700 de 7" poate fi operat intuitiv prin intermediul ecranului tactil, al tastelor sau al butoanelor rotative
- Manipulare ușoară a înfășurării cu plasă datorită noii poziții
- Sistem nou de înfășurare cu plasă cu frână nouă
- Înfășurare/legare foarte rapidă - balotul este evacuat în doar 6 secunde



Rotor activ de înaltă performanță cu pornire forțată a procesului de balotare.
Pagina 20



Bază rotor cu sistem de coborâre PRO. Pentru putere sporită și blocaje reduse.
Pagina 24



CEMIS 700. Acces la toate funcțiile importante direct din scaunul operatorului.
Pagina 32

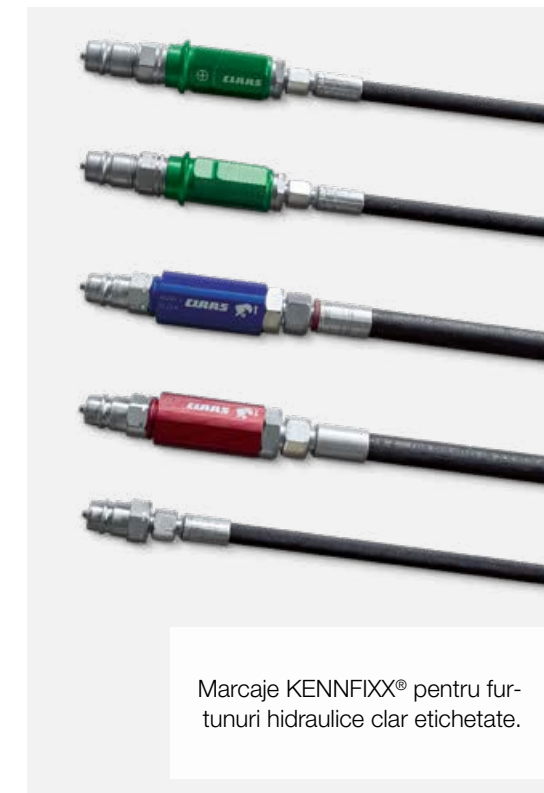

Marcaje KENNFIX® pentru fur-tunuri hidraulice clar etichetate.



Evacuare a baloților în 6 secunde.
Pagina 30



Înlocuirea rolor este simplă.
Pagina 28

Camera de presare cu sistem cu braț dublu de tensionare.

Randament maxim în camera de balotare: sistemul hidraulic de control al densității baloților a fost proiectat pentru a asigura baloți de densitate maximă în orice condiții. Sistemul hidraulic activ îmbină trei cilindri hidraulici cu un sistem cu braț dublu de tensionare, asigurând ghidarea controlată activ și mișcarea uniformă.

Gestionare nouă a compactării.

SMART DENSITY reprezintă controlul complet automat al presei de balotat în funcție de recolta setată individual.

Datorită sistemului inteligent de compactare SMART DENSITY, ambele brațe de tensionare sunt controlate independent pentru a asigura întotdeauna tensiunea optimă a curelei - pentru o funcționare ușoară și sigură a utilajului.

SMART DENSITY.

- Tensionare optimă a curelei
- Ghidare optimă a curelei
- Formă optimă a balotului în orice condiții
- Miez moale pentru o ventilație optimă a baloților, în special în cazul fânului
- Întotdeauna presiunea potrivită pentru furaj, viteză și umiditate
- Răspuns rapid al ambelor brațe de tensionare



Acesta este modul în care funcționează SMART DENSITY.

Viteze mari în perspectivă.

În timpul lucrului, aveți o vizibilitate excelentă asupra pick-up-ului și puteți mări viteza dacă este necesar. În funcție de cultură și de fluxul de material recoltat, utilajul poate fi împins la limitele sale pentru a obține performanțe maxime.



Mereu "înfometat" -
nu lasă nimic în urmă.



Prezentare pe scurt.

- Capacitate mare de alimentare: pick-up controlat, lățimi de 2,10 m sau 2,35 m
- Flux perfect de material recoltat datorită rolei duble de presare optimizate
- Roți de ghidare - opțional pivotante - pentru menținerea pick-up-ului pe traiectorie
- Vedere perfectă a pick-up-ului pentru un ritm de lucru îmbunătățit

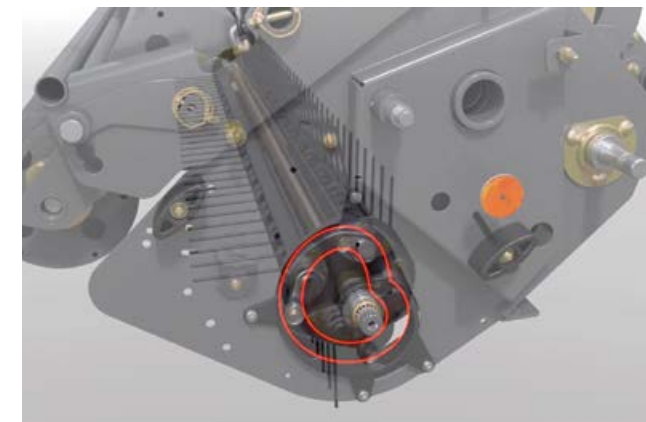

Pick-up controlat.

VARIANT a fost prima presă pentru baloți cilindrici cu un pick-up de 2,10 m. Capacitatea de alimentare incredibilă și datele privind performanțele impresionează și astăzi. Înălțimea de lucru a pick-up-ului poate fi reglată fără unelte. Important este și sistemul inteligent de control al pick-up-ului, care asigură un flux îmbunătățit de material recoltat, chiar și în cazul materialelor scurte și sporește considerabil durata de viață. VARIANT 585 / 565 și 580 / 560 pot fi echipate și cu un pick-up de 2,35 m.



Rolă dublă de presare.

Noua rolă dublă de presare, disponibilă opțional, și-a dovedit eficiența de mii de ori și este îmbunătățită în mod constant. Aceasta comprimă perfect materialul recoltat, asigură un flux de material recoltat mult mai rapid și alimentarea activă a acestuia la nivelul rotorului.



Roți de ghidare pivotante.

Pentru toate lățimile de lucru, roțile de ghidare pivotante ale pick-up-ului de mari dimensiuni distribuie sarcina în mod uniform și mențin traiectoria. Acest lucru permite copierea optimă a conturului solului și protejarea brazdei de iarbă chiar și la viteze ridicate sau la întoarcere. Pentru toate modelele, înălțimea roților de ghidare poate fi reglată fără unelte. Noul mecanism de rabatare sporește confortul, nemaifiind nevoie de demontarea roților de ghidare la deplasarea pe șosea. Acesta este disponibil opțional.



Acesta este modul în care
funcționează pick-up.



Încă o dată totul se învâрте în jurul rotorului și al ROTO FEED.



1

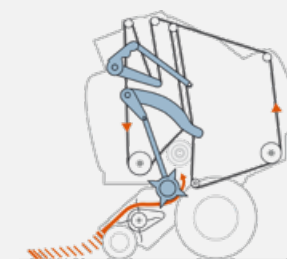

Rotorul alimentează camera de presare cu material recoltat, unde balotul este forțat imediat să înceapă să se rotească.

O adevărată competență cheie: rotorul începe formarea balotului.

Doar la CLAAS: curelele și rotorul de tocare se rotesc în sens invers, permițând începerea imediată a formării balotului, necesară pentru realizarea unui miez compact. Rotorul cu viteză mare de rotație ajunge direct în balot, forțând începerea formării balotului, în orice condiții. Acest previne, de asemenea, alunecarea curelei.

Avantaje pe care le puteți vedea în fiecare minut, deoarece puteți utiliza presa VARIANT la viteză maximă în orice moment.

2

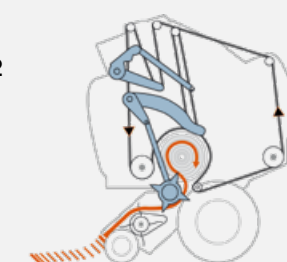

Datorită compactării puternice a miezului, se obțin încă de la început greutatea mare ale baloților și o formă stabilă și uniformă.

Compactarea miezului la cerere.

Puteți selecta nivelul de compactare a miezului în funcție de calitatea furajelor, de exemplu nivelul maxim de compactare a miezului pentru paie și miez moale pentru fân și puteți face acest lucru în mod confortabil, din cabină. De asemenea, puteți alege între trei setări implicite sau puteți utiliza doi parametri ce pot fi reglați în mod liber.

3

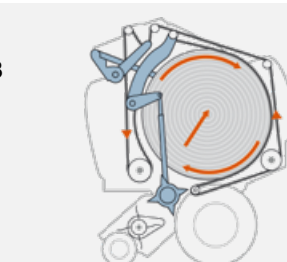

Datorită vitezei curelei de 2,9-3 m/s, VARIANT poate procesa cantități mai mari decât alte prese pentru baloți cilindrici. De asemenea, are nevoie de mult mai puțin timp pentru a lega și înfășura balotul.

Umplere uniformă a camerei de presare.

Rotorul de alimentare standard asigură un flux de material recoltat uniform în camera de presare, permițând procesarea unei cantități semnificativ mai mare de material recoltat în unitatea de timp și, în consecință, puteți utiliza presa VARIANT la un ritm de lucru incredibil de mare.

Prezentare pe scurt.

- Miez solid: rotorul asigură rotirea balotului
- Rotorul umple camera de balotare mai uniform, permițând procesarea unei cantități mai mari de material recoltat
- Compactarea miezului poate fi setată la cerere, din confortul cabinei

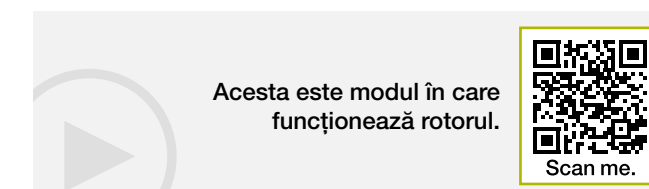

Ce înseamnă pentru noi 360°: o rotație constantă, fără abateri



Disponere în spirală a ghearelor la 180°.

Pentru a îmbunătăți și mai mult forma balotului, dispunerea ghearelor de la VARIANT cu ROTO FEED a fost optimizat.



Tăiere perfectă cu ROTO CUT (dispunere a ghearelor la 360°) pentru VARIANT 580 și 560.

14 cuțite pentru o calitate maximă a furajelor. Modelul VARIANT ROTO CUT cu gheare duble cu grosimea de 6 mm, în formă de stea în patru colțuri are o funcționare mai precisă, mai eficientă și mai rapidă decât a altor prese de balotat.

- Gheare cu grosime de 6 mm și formă de stea
- Amplasarea ghearelor în spirală (360°)
- Rotor elicoidal pentru tăiere scurtă
- Alimentare cu cantități precise, tăiate scurt, pentru o compactare mai mare și o desfacere mai ușoară
- 14 cuțite robuste
- Cuțite protejate individual, din oțel dublu călit
- Cuplare hidraulică a cuțitelor
- Sistem combinat de raclete între și în ghearele duble
- Este economisit timp la mixarea hranei, iar furajele de înaltă calitate determină creșterea producției de lapte



Prezentare pe scurt.

- Formă mai bună a balotului datorită rotorului de tocare 360° cu gheare amplasate în spirală
- ROTO CUT cu gheare duble, cu o grosime de 6 mm și formă de stea în patru colțuri
- ROTO CUT Heavy-Duty cu rotor de 8 mm grosime în formă de stea, specializat pentru însilozare

VARIANT	585	565	580	560
ROTO FEED	-	-	□	□
ROTO CUT (6 mm)	-	-	□	□
ROTO CUT HD (8 mm)	□	□	-	-

□ Disponibil - Nu sunt disponibile

Atunci când duranța este importantă: ROTO CUT Heavy Duty.

Datorită sistemului de antrenare Heavy Duty, modelele VARIANT 585 și 565 sunt perfect adaptate pentru lucrări solicitante cu furaje, datorită ghearelor duble cu grosime de 8 mm și formă de stea în patru colțuri, protecției individuale mai robuste a cuțitelor și suportului mai stabil al lamei. Astfel, chiar și în cazul furajelor, calitatea tăierii este extrem de înaltă.

ROTO CUT gheare cu grosime de 8 în formă de stea la 360°.

- Dispozitiv ranforsat de protecție individuală a cuțitului
- Lanțuri Tsubaki ranforsate (antrenare principală și antrenarea rotorului)
- Kit pentru furaje
- Rotor elicoidal pentru tăiere scurtă

Nu doar mașinile sport pot avea garda joasă.

Bază rotor cu sistem de coborâre PRO și sistem de avertizare din timp



Prezentare pe scurt.

- Bază rotor cu sistem hidraulic de coborâre PRO pentru un flux continuu de material recoltat și o calitate înaltă a tăierii
- Sistem de avertizare din timp pentru blocajele iminente
- Blocajele pot fi eliminate în mod confortabil din cabină

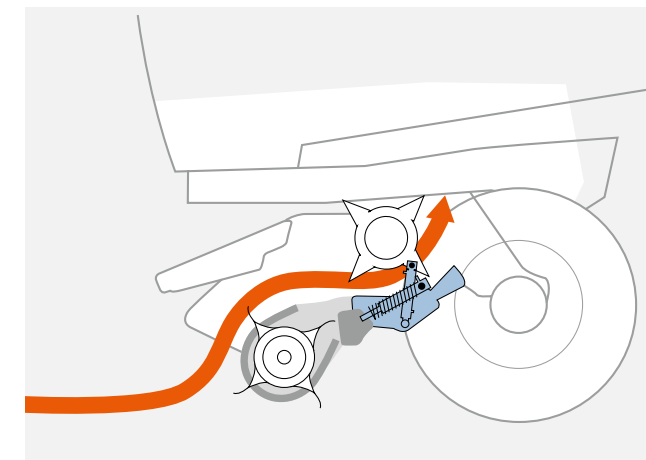

Găsirea nivelului corect: baza rotorului cu sistem hidraulic de coborâre PRO

Compactarea furajelor este o activitate grea, care trebuie să fie rapidă și eficientă. Pentru a putea obține producții zilnice ridicate, este nevoie de sisteme inteligente care să vină în sprijinul operatorului. De exemplu, o platformă ce poate fi coborâtă, care se adaptează în mod activ la fluxul de furaje. Prin coborârea automată a platformei cu până la 30 mm, chiar și brazdele inegale pot fi preluate în mod continuu. Calitatea tăierii rămâne neschimbată la un nivel ridicat. Cu platforma ce poate fi coborâtă prin intermediul a doi cilindri hidraulici, VARIANT, fie că este vorba de ROTO FEED sau ROTO CUT, devine VARIANT PRO.

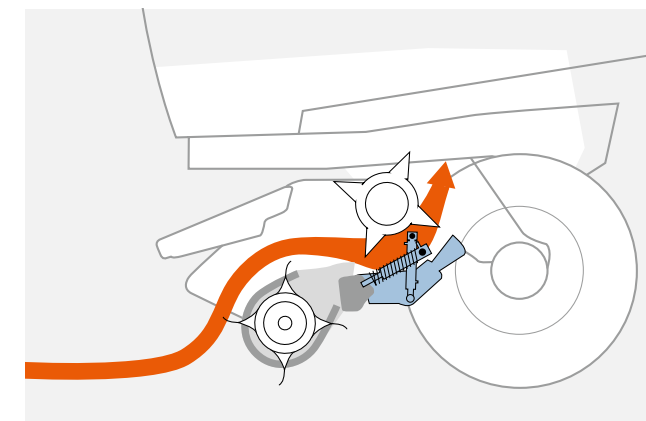

Lucru la capacitate maximă cu sistemul de avertizare din timp.

Mișcarea bazei rotorului este indicată pe terminalul de control prin semnale vizuale și acustice, cu ajutorul unui senzor. Aceasta înseamnă că sunteți avertizați din timp referitor la pericolul unui blocaj, putând reacționa corespunzător, din scaunul operatorului. Prin urmare, puteți opera presa de balotat până la limitele sale.

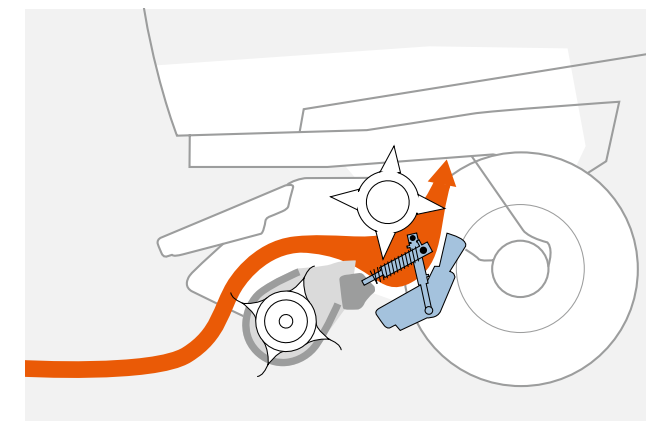

Eliminați blocajele prin simpla apăsare a unui buton.

Eventualele blocaje pot fi eliminate de la terminalul de comandă, fără ca operatorul să fie nevoit să coboare din cabina tractorului. Baza rotorului cu sistem hidraulic de coborâre se deschide și rotorul împinge materialul blocat direct în camera de presare. La utilajele cu rotor de tocere, prin simpla apăsare a unui buton este eliberată presiunea la nivelul lamelelor, înainte de deschiderea bazei de rotor. După închidere, lamele revin automat în poziția inițială.

VARIANT	585	565	580	560
Bază rotor cu sistem de coborâre PRO	<input type="checkbox"/>	<input type="checkbox"/>	<input type="checkbox"/>	<input type="checkbox"/>

Disponibil – Nu sunt disponibile

Înfășurarea și legarea eficientă înseamnă în primul rând două lucruri: fermitate și fiabilitate.



Acesta este modul în care funcționează înfășurarea și legarea.

Scan me.



Prezentare pe scurt.

- Legare rapidă datorită vitezei mari a curelei (de la 5 secunde per balot)
- Legare mai precisă cu sfoară sau plasă datorită noii plăci de alimentare
- Economisiți timp prin pornirea automată a sistemului de legare
- Legare cu sfoară pentru baloți bine formați, stabili

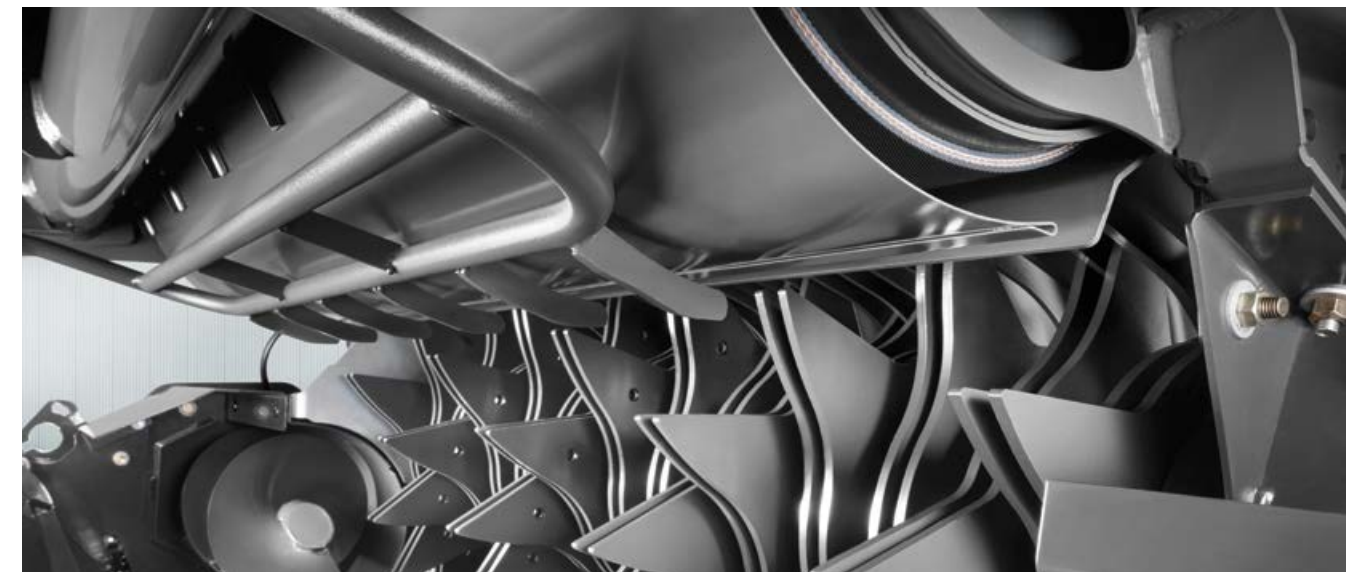

Presare, legare și apoi următorul balot.

Pentru formarea baloților cilindrici, utilajul trebuie să se oprească pentru scurt timp în momentul legării balotului. Dar modelul VARIANT oferă un avantaj extrem de important din acest punct de vedere, datorită vitezei și eficienței sale. Procesul începe automat la atingerea diametrului dorit al balotului. Viteza mare a curelei, de 3 m/s, asigură un ciclu de legare extrem de rapid, făcând posibilă continuarea procesului de balotat imediat, fără a pierde niciun moment.

Noua placă de alimentare patentată.

Dezvoltată și patentată de CLAAS, noua placă de ghidare funcționează în două trepte și asigură o legare și mai fiabilă a baloților. Placa se deschide în timpul procesului de balotat, prevenind acumularea materialului alimentat și se închide din nou în timpul procesului de legare. Acest lucru asigură ghidarea optimă a plasei sau a sforii. Rezultatul este un sistem de legare extrem de fiabil, precum și operatori foarte mulțumiți.

Complet automată: pornirea procesului de legare.

Atât legarea cu plasă, cât și cea cu 2 rânduri de sfoară pornesc complet automat. VARIANT oferă spațiu suficient pentru stocarea materialelor necesare pentru operațiunile desfășurate. Puteți stoca la bord două role de plasă sau până la zece role de sfoară.

Rapidă și precisă: legarea cu sfoară.

Fie că utilizează plasă pentru legare sau legarea cu 2 rânduri de sfoară, modelul VARIANT este extrem de impresionant pe câmp. După pornirea complet automată, sistemul precis de legare ușor reglabil prinde strâns balotul, producând baloți rezistenți, care își mențin forma, și totul într-un timp record, datorită vitezei de rotație a baloților de doar 3 m/s.

Uneori,
lucrurile bune pot fi și rapide.

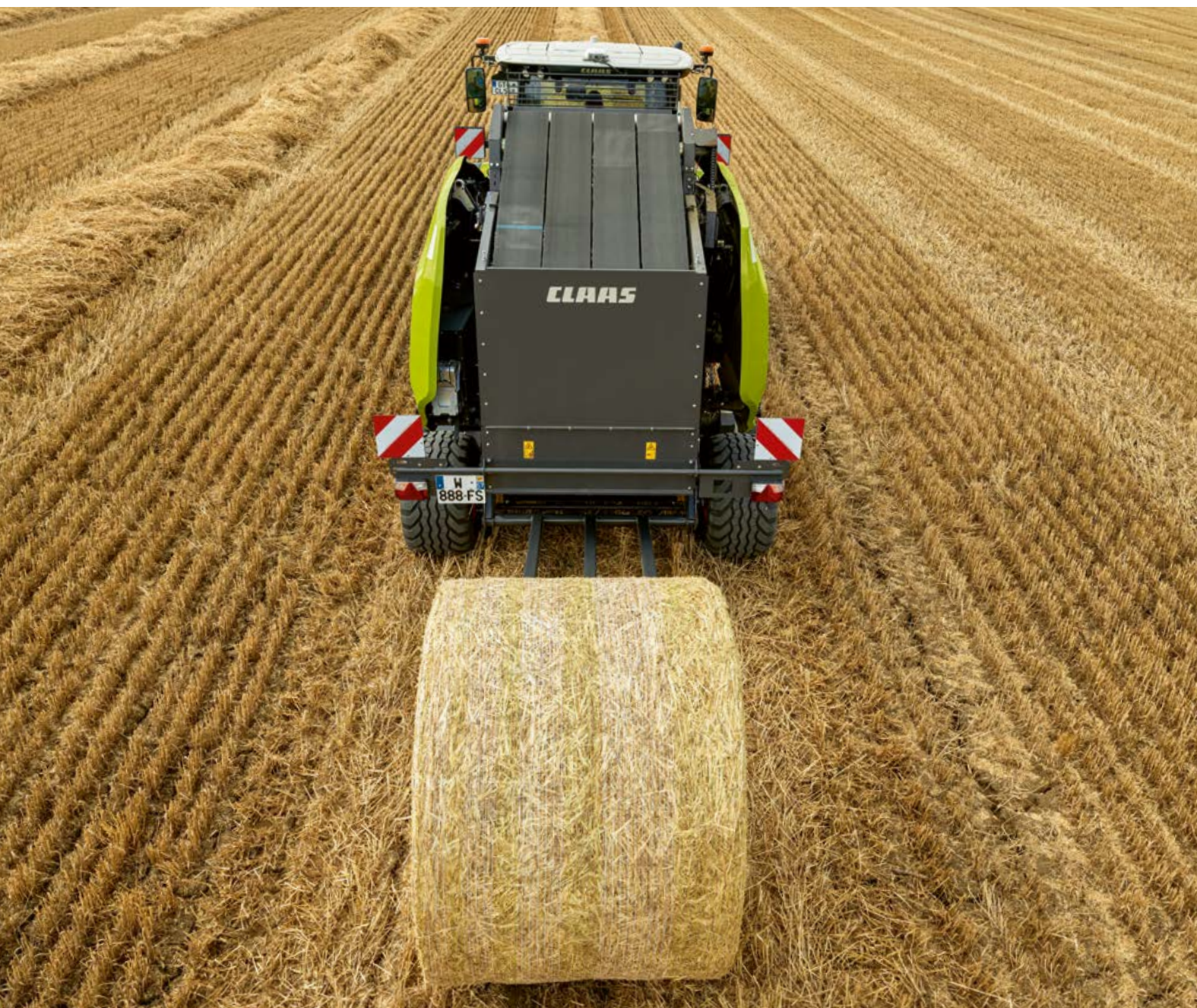

Prezentare pe scurt.

- Baloți cu formă optimă cu noul sistem de legare cu plasă CLAAS Covered
- Noul sistem de legare cu plasă CLAAS Covered XW pentru baloți perfecți până la margini
- Vizibilitate, curățare și întreținere perfecte datorită capucului cu deschidere largă
- Calitate optimă: sfoara ORIGINAL CLAAS BALETEX și plasa CLAAS ROLLATEX PRO



Înfășurare precisă cu plasă.

Plasa este întotdeauna întinsă în siguranță pe toată lățimea balotului de către sistemul de întindere în formă de spirală. Acest lucru are ca rezultat o acoperire exactă a plasei până la marginea balotului, chiar și cu o plasă „normală”. Iar cu plasa XW, chiar și dincolo de margine.

NOU: variator pentru frâna plasei.

Frâna de plasă controlată crește automat efectul de frânare pe măsură ce rola de plasă devine mai mică, pentru o pretensionare uniformă a plasei până la sfârșitul acesteia. Acest lucru asigură o legare curată de la primul balot până la ultimul. Un variator reglabil face ca rola de cauciuc să se rotească mai încet și astfel întinde plasa în prealabil.

Standard: înfășurarea cu plasă CLAAS Covered XW.

Fie că este vorba despre fân, paie sau furaje, sistemul de legare cu plasă XW (lățime mare) va produce baloți rezistenți, cu formă perfectă. Rolele în formă de spirală ale modelului VARIANT asigură o suprapunere optimă a plasei la marginile baloților. Materialul ideal pentru legare este rola extra lată ROLLATEX PRO XW, de 1,30 m.



Vizibilitate excelentă asupra procesului de legare.

Pentru ca dumneavoastră să puteți vedea exact ce se întâmplă, cum avansează procesul și dacă avansează, legarea are loc într-o zonă ușor de monitorizat, ca de obicei la presele de balotat CLAAS. Panoul cu deschidere largă permite efectuarea cu ușurință a curățării și întreținerii.

Plasă și sfoară pentru profesioniști.

Fiabilitate maximă a legării și siguranță operațională optimă cu sfoara ORIGINAL CLAAS BALETEX și plasa CLAAS ROLLATEX PRO, pentru acoperirea optimă a marginilor. Sistemul de legare CLAAS Covered XW utilizează rola ROLLATEX PRO XW de 1,30 m.



Noul sistem de înfășurare cu plasă din seria VARIANT 500 este cu 25 cm mai adânc pentru a permite curățarea ușoară a rolei de plasă aflată sub frână.

Deschiderea și închiderea trapei.

- Timpii de deschidere și închidere reduși cu 30% datorită blocului hidraulic
- Deschidere și închidere în doar 6 secunde
- Timpul redus de așteptare se traduce printr-un randament sporit pe suprafață

Acesta este modul în care funcționează trapa spate.



Cum ar trebui să fie munca grea?
Ușoară.

Operare.

Chiar și cei care iubesc munca doresc să o termine la un moment dat. De aceea, depunem permanent eforturi pentru a vă sprijini în activitatea dumneavoastră zilnică, cu idei bune, echipamente robuste și tehnologie inovatoare. Operarea simplă și confortabilă constituie întotdeauna prioritatea noastră.



Terminal nou pentru un confort sporit: CEMIS 700.



Operare prin butonul rotativ cu apăsare.

CEMIS 700 are trei abordări de funcționare diferite. Operarea prin intermediul butoanelor rotative este deosebit de potrivită pentru a trece de la o structură de meniu la alta.



Operare prin funcția tactilă.

Cei care doresc să selecteze direct o funcție apreciază ecranul tactil al CEMIS 700. Este suficientă o simplă apăsare pe suprafața tactilă de 7" și funcția este selectată direct.

Noul terminal de control CEMIS 700 oferă nu numai o interfață pentru utilizator confortabilă și un ecran tactil color, ci și o zonă de afișare de dimensiuni mari, cu rezoluție ridicată. Terminalul este compatibil cu diferite sisteme de camere video.

Contorul de lucrări cu 20 de spații de stocare colectează date valoroase privind numărul de baloți și orele de funcționare. Bineînțeles, CEMIS 700 este compatibil cu ISOBUS și respectă standardele AEF.

CEBIS Touch.

Tractoarele CLAAS cu panou de control CEBIS Touch pot folosi și ISOBUS. Datorită controlului integrat al implementelor ISOBUS, toate funcțiile pot fi afișate și operate. Până la zece funcții ISOBUS pot fi activate și dezactivate folosind tastele funcționale de pe propriul CMOTION al tractorului.



Operare cu butoane.

Oricine apreciază operarea prin intermediul butoanelor de pe panourile de comandă CLAAS, se pot bucura de acestea și în cadrul CEMIS 700. Operarea familiară cu degetul mare este deosebit de avantajoasă pe teren.

Fără oprire și fără rugină.
Lubrifierea lanțului pentru o durată de viață lungă.



Lubrifierea centralizată a rulmenților trapei spate.

Pentru a simplifica întreținerea utilajului, diferitele nipluri de ungere pentru roțile trapei spate sunt accesibile din partea dreaptă, la o înălțime de lucru confortabilă.

Sistem de lubrifiere centralizată cu acționare electrică

Intervalele pot fi setate direct pe terminalul de control, astfel încât rulmenții să fie lubrifiați automat.

Lubrifiere permanentă a lanțurilor.

Noile unități de distribuție din sistemul de lubrifiere de 7,2 l furnizează fiecărui lanț individual exact cantitatea de ulei necesară pentru o funcționare lungă și fără probleme. Ca urmare, economisiți bani, pe lângă timpul prețios de întreținere.

Datorită deschiderii mari, rezervorul de ulei este ușor de alimentat. Lubrifierea permanentă și precisă prin perii largi este reglabilă prin intermediul unei pompe. Un filtru de admisie previne contaminarea și colmatarea sistemului. Întinderea mare și întreținerea ușoară prelungesc durata de viață a lanțurilor, de care beneficiați în mod direct.

Prezentare pe scurt.

- Lubrifiere a lanțului ca dotare standard
- Toate presele VARIANT sunt echipate cu lubrifiere permanentă a lanțului.
- Reglare simplă
- Prolungește durata de viață a lanțurilor TSUBAKI



Orice și oricând aveți nevoie.
CLAAS Service & Parts.



CLAAS Service & Parts este întotdeauna la dispoziția dumneavoastră, 24/7.
service.claas.com



Scan me.



Special adaptate pentru utilajul dumneavoastră.

Piese fabricate cu precizie, consumabile de înaltă calitate și accesorii utile. Alegeți gama noastră completă de produse pentru a fi siguri că veți primi exact soluția potrivită, asigurând 100% fiabilitate de funcționare pentru utilajul dumneavoastră.



Pentru afacerea dumneavoastră: CLAAS FARM PARTS.

CLAAS FARM PARTS vă propune una dintre cele mai variate game de piese de schimb disponibile pe piață, de mărci multiple și pentru toate aplicațiile agricole din ferma dumneavoastră.



Aprovizionare globală.

Centrul logistic CLAAS Parts din Hamm, Germania, stochează aproape 200.000 de piese diferite și are o suprafață de depozitare de peste 183.000 m². Acest depozit central de piese de schimb oferă toate piesele ORIGINAL rapid și sigur în întreaga lume. Acest lucru înseamnă că partenerul local CLAAS vă poate furniza soluția potrivită pentru recolta sau afacerea dumneavoastră într-un timp foarte scurt.



Partenerul dumneavoastră local CLAAS.

Oriunde vă aflați, puteți conta pe noi pentru a vă oferi întotdeauna serviciile și persoanele de contact de care aveți nevoie. Partenerii CLAAS din zona dumneavoastră sunt gata să vă acorde sprijin pentru utilaje, în permanență. Cu cunoștințe, experiență, angajament și cele mai bune echipamente. Tot ce este nevoie.



Deplasare în siguranță, oprire în siguranță.

Pentru cei care parcurg distanțe lungi pe șosea între câmpuri, care lucrează pe terenuri înclinate sau care doresc să adapteze viteza de deplasare admisă a VARIANT la capacitățile tractorului lor, CLAAS oferă două sisteme de frânare diferite: sistemul de frânare pneumatică și sistemul de frânare hidraulică. Disponibilitatea este legată de condițiile din fiecare țară. Inclusă în toate sistemele de frânare: frâna de parcare ușor de acționat.

Delicate cu solul: anvelopele de mari dimensiuni.

Sunt disponibile cinci tipuri diferite de anvelope de echipamente mari pentru cea mai mare protecție posibilă a solului, chiar și în condiții de umezeală. De asemenea, acestea impresionează prin buna lor funcționare.

Siguranță sporită datorită frânelor opționale montate pe punte.

Puntea de frânare disponibilă opțional asigură o conducere sigură pe șosea la viteze mari. De asemenea, face mai sigură utilizarea pe pante. Cu ajutorul frânei pneumatice, VARIANT atinge o viteză maximă de 50 km/h.

Prezentare pe scurt.

- Echipat cu sistem de frânare pneumatic sau hidraulic, în funcție de regiune
- Anvelope de dimensiuni mari pentru un nivel ridicat de protecție a solului
- Frâne montate opțional pe punte pentru un transport sigur chiar și la viteze mari



560/45 - 22,5

500/45 - 22,5

500/55 - 20

500/50 - 17

480/45 - 17

380/55 - 17

VARIANT		585 RC PRO	565 RC PRO	580 RF / RC	560 RF / RC
Prindere					
Turație priză de putere	rpm	1000	1000	540 (1000 ○)	540 (1000 ○)
Necesar de putere	KW/CP	75 / 102	75 / 102	75 / 102	75 / 102
Dispozitiv principal de antrenare și lanțuri de antrenare		Heavy-Duty, 1 ¼"	Heavy-Duty, 1 ¼"	Standard, 1"	Standard, 1"
Dispozitiv de cuplare cu bilă		○	○	○	○

Conexiune hidraulică

Supapă hidraulică cu acțiune simplă pentru ridicarea pick-up-ului		●	●	●	●
Supapă hidraulică cu acțiune dublă pentru cilindrii haionului		●	●	●	●
Supapă hidraulică cu acțiune dublă suplimentară pentru bază rotor tocător PRO		●	●	○	○

Pickup

Lățime	m	2,10 (2,35 ○)	2,10 (2,35 ○)	2,10 (2,35 ○)	2,10 (2,35 ○)
Lățime pickup DIN	m	1,90 (2,15 ○)	1,90 (2,15 ○)	1,90 (2,15 ○)	1,90 (2,15 ○)
Adaptare la conturul solului cu 2 roți fixe de ghidare		●	●	●	●
Adaptare la conturul solului cu 2 roți ajutătoare oscilante		○	○	○	○
Adaptare la conturul solului cu 2 roți ajutătoare oscilante, pliabile		○	○	○	○
Presă cu rolă pentru materialul recoltat		○	○	○	○
Presă cu role duble pentru material recoltat		○	○	○	○
Roți pickup 16/6.50-8 10 PR		●	●	●	●

Alimentare

Alimentare forțată cu		Heavy Duty ROTO CUT	Heavy Duty ROTO CUT	ROTO FEED/ ROTO CUT	ROTO FEED/ ROTO CUT
Număr de cuțite (cu ROTO CUT)		17	17	14	14
Coborâre hidraulică a bazei rotorului PRO		○	○	○	○

Camera de presare variabilă

Curele continue, de înaltă rezistență	Nr.	4	4	4	4
Viteză curele	m/s	3	3	3	3
Dispozitiv „soft-core”, cu presiune și diametru reglabile		●	●	●	●
Antrenare suplimentară curea		●	●	●	●
Senzor de umiditate		○	○	○	○
SMART DENSITY		●	●	●	●

Dimensiunile camerei de balotat

Lățime	m	1,20	1,20	1,20	1,20
Diametru	m	0,90 -1,80	0,90 -1,60	0,90 -1,80	0,90 -1,60

Operare

CEMIS 700		●	●	●	●
Cablu ISOBUS		○	○	○	○
Camera video		○	○	○	○
Lumini de service		○	○	○	○
Lubrifiere centralizată a lanțurilor		●	●	●	●
Lubrifiere manuală individuală		●	●	●	●
Lubrifiere centrală cu comandă manuală		○	○	○	○
Lubrifiere centralizată, electrică și automată		○	○	○	○

VARIANT		585 RC PRO	565 RC PRO	580 RF / RC	560 RF / RC
Legare					
NOU: Placă de ghidare		●	●	●	●
Înfășurare cu plasă cu pornire automată		●	●	●	●
Legare cu sfoară dublă, cu pornire automată		○	○	○	○
Legare cu plasă CLAAS Covered XW		●	●	●	●
Număr de rotiri ale sforii, selectabil		10 pași	10 pași	10 pași	10 pași
Legare confortabilă (numărul de rotiri poate fi selectat din cabină)		●	●	●	●
Număr de înfășurări cu plasă, selectabil		1,6 până la 6	1,6 până la 6	1,6 până la 6	1,6 până la 6
Acoperire cu plasă		○	○	○	○

Anvelope

380/55-17		●	●	●	●
480/45-17		○	○	○	○
500/50-17 F+		○	○	○	○
500/55-20		○	○	○	○
500/45-22.5		○	○	○	○
560/45-22.5		○	○	○	○
Frâne pneumatice		○	○	○	○

Dimensiuni și greutate

Lungime cu rampa pentru baloți	m	4,82	4,82	4,82	4,82
Lățime cu anvelope 380/55-17	m	2,59	2,59	2,59	2,59
Lățime cu anvelope 480/45-17	m	2,66	2,66	2,66	2,66
Lățime cu anvelope 500/50-17 F+	m	2,67	2,67	2,67	2,67
Lățime cu anvelope 500/55-20	m	2,67	2,67	2,67	2,67
Lățime cu anvelope 500/45-22.5	m	2,67	2,67	2,67	2,67
Lățime cu anvelope 560/45-22.5	m	2,99	2,99	2,99	2,99
Înălțime	m	3,21-3,27	3,04-3,10	3,21-3,27	3,04-3,10
Greutate minimă (în funcție de pachetul de echipare)	kg	3340	3285	3060	3005
Greutate maximă (în funcție de pachetul de echipare)	kg	4025	3970	3935	3880

CLAAS duce o politică de îmbunătățire permanentă a produselor pentru a răspunde cerințelor clienților. Prin urmare, pot fi efectuate modificări ale tuturor produselor fără o notificare prealabilă. Toate descrierile și datele tehnice din această broșură sunt aproximative și pot include dotări opționale care nu fac parte din configurația standard. Această broșură este valabilă la nivel internațional. Pentru echiparea tehnică a utilajelor valabilă la nivel local, vă rugăm să consultați tarifele celui mai apropiat dealer CLAAS. În unele fotografii este posibil ca anumite panouri de protecție să fi fost îndepărtate pentru a ilustra mai bine o anumită funcție a mașinii. Pentru a evita eventualele pericole, vă rugăm să nu îndepărtați personal aceste panouri de protecție. În acest sens, vă invităm să consultați instrucțiunile corespunzătoare din manualul de utilizare.



CLAAS Regional Center South East Europe S.R.L.
Șos. București – Urziceni, Nr. 68 C
077010 Afumați, Județ Ilfov, România
info-ro@claas.com
www.claas.ro

620019330823 NO ME 0923