



Preša za okrugle bale

ROLLANT



Svijet tvrtke CLAAS.

Požanjite bogatu žetvu. Na širokom polju. Dan za danom. Na velikom ravnom polju. Na zavojitom terenu. Ili čak na padini. Ne možete to učiniti sami. Za to vam treba dobar pomoćnik. Ili ako je moguće pouzdani suradnik.

Uхватite se u koštac s izazovima, izdržite pritisak i ustrajte: To su ujedno i naše omiljene discipline. Budući da je stroj ROLLANT tvrtke CLAAS mnogo više od obične balirke, vrlo je pouzdan timski radnik. Odlikuje sa jednostavnim rukovanjem, visokim performansama – i, iznad svega, velikom pouzdanošću. Posao se uvijek najbolje odradi u društvu.



Stroj ROLLANT tvrtke CLAAS	2
Povijest	4
Pregled	6
Sakupljač (Pickup)	8
Sustavi dovođenja	10
ROTO CUT Heavy Duty	12
Komora za prešanje	14
MAXIMUM PRESSURE SYSTEM	16
Vezivanje	18
Pogon za teške uvjete	20
Detaljno o tehnologiji	22
Koncept UNIWRAP	24
ROLLANT 520	26
ROLLANT 540	28
Rukovanje	30
CEMIS 700	32
Održavanje	36
CLAAS Service & Parts	38
Tehnički podaci	40

Okruglo: 100.000 strojeva ROLLANT.



Preša s fiksnom komorom ROLLANT razvijena je 1976. godine.

Tvrtka CLAAS je 1976. predstavila prvu prešu za okrugle bale ROLLANT. U našem pogonu u Metzu u Francuskoj do sada je proizvedeno 100.000 preša ROLLANT.

Ime ROLLANT poznato je i isprobano u cijelom svijetu. Svejedno je li za slamu, sijeno, silažu, kukuruz ili pamuk: preša ROLLANT – to je ono što naši kupci traže.

No, čak i nakon više od 45 godina iskustva, razvoj se nastavlja. Na sljedećim stranicama možete pročitati kako su naši inženjeri još jednom poboljšali kvalitetu i pouzdanost stroja ROLLANT.

Priča o uspjehu stroja ROLLANT.

- 1976: Lansiranje na tržište kao prva preša s čeličnim valjcima u komori za prešanje
- 1983: Uvođenje mrežnog uvezivanja ROLLATEX
- 1991: Rezač ROTO CUT
- 1998: MAXIMUM PRESSURE SYSTEM: Okretni segment s 3 valjka
- 2001: Prešanje i zamatanje u istoj radnji: Koncept UNIWRAP
- 2010: Protok do 51 t na sat s pomoću serije ROLLANT 400
- 2020: s proizvodne vrpce silazi 100.000-ti ROLLANT

Dobro kombiniran: UNIWRAP – već približno 25 godina.



ROTO CUT: kvaliteta reza s 4 zvjezdice.

Prvi rezni rotor ROTO CUT integriran je 1991. godine. Specifično samo za CLAAS: rotor s 4 zvjezdice omogućuje više rezova u minuti i time povećava kvalitetu rezanja. Rezni rotor ROTO CUT već je bio dostupan u prvom stroju ROLLANT 255 UNIWRAP.

Do 25 noževa ...
... nalaze se u reznj jedinici ROLLANT, ovisno o modelu – za visoku kvalitetu rezanja.

Od 2000: napredak kroz iskustvo.

- Velike gume i jedna osovina za optimalnu prilagodbu tlu
- Broj noževa povećan je s 14 na 25
- Od 7.056 do 13.800: više rezova u minuti povećava kvalitetu silaže
- Nožem i reznom podnicom uvijek se može upravljati iz kabine
- Valjci su dvostruko jači nego kod prvih modela ROLLANT UNIWRAP
- Ciklus prijenosa bala i omotavanja smanjen je s 50 na 35 sekundi
- Vrijeme omotavanja po bali sa 6 slojeva ubrzano je s 35 na 23 sekunde
- Omotavanje je sada s mrežom i s folijom

UNIWRAP komora za prešanje 1,25 m.
Sve za omatanje.



UNIWRAP ROLLANT 455

- ROTO CUT Heavy Duty
- 25 noževa
- Automatski spustiva rezna podnica PRO
- Omatanje mrežom ili folijom
- Pritisak do 180 bara
- Automatska stražnja vrata (COMFORT)
- Pickup s valjcima za sabijanje
- MPS PLUS
- Omotač visokih performansi

Kombinacija prešanja i omatanja.



UNIWRAP ROLLANT 454.

- ROTO CUT Heavy Duty
- 25 noževa
- Automatski spustiva rezna podnica PRO
- Omatanje mrežom ili folijom
- Pritisak do 180 bara
- Automatska stražnja vrata (COMFORT)
- Pickup s jednostrukim ili dvostrukim valjcima za sabijanje
- Omotač visokih performansi

ROLLANT komora za prešanje \varnothing 1,25 m.
Postiže sve.



ROLLANT 520.

- ROTO FEED ili ROTO CUT
- 14 noževa
- Hidraulički ROTO REVERSE
- Omatanje mrežom ili konopom
- Pritisak do 150 bara
- Pickup s limom ili valjcima za sabijanje
- Opcionalno: MPS II



ROLLANT 540.

- ROTO CUT Heavy Duty
- 15 noževa
- Automatski spustiva rezna podnica PRO
- Omatanje mrežom ili konopom
- Pritisak do 180 bara
- Automatska stražnja vrata (COMFORT)
- Pickup s valjcima za sabijanje
- Opcionalno: MPS II



ROLLANT 454 / 455.

- ROTO CUT Heavy Duty
- 25 noževa
- Automatski spustiva rezna podnica PRO
- Omatanje mrežom
- Pritisak do 180 bara
- Udobna hidraulika
- Pickup s jednostrukim ili dvostrukim valjcima za sabijanje
- MPS PLUS – standard za ROLLANT 455

On brine za dobar start: Sakupljač (Pickup)



Postavljen na dobro mjesto.

- S radnom širinom od 2,10 m, sakupljač može podići i najšire otkose
- Dobro promišljena konstrukcija i položaj sakupljača smanjuje gubitke i onečišćenje sjenaže.
- Protok usjeva ostaje konstantan u zavojima i pri velikim brzinama.
- Protok se može povećati pomoću valjaka i lima za sabijanje.



Valjak za sabijanje s jednostrukim ili dvostrukim valjkom – za bolje rezultate.

Koja je prednost ugrađenog valjka za sabijanje? Vrlo jednostavno: sabija usjev, ubrzava protok usjeva i aktivno ga vodi do rotora. Također osigurava ravnomjerno punjenje komore za baliranje, a samim tim i lijepe, okrugle bale. Savršen prijenos usjeva zajamčen je malom udaljenosti između sakupljača i rotora. Ova kombinacija pužnog transportera i valjaka za sabijanje olakšava vaš rad, posebno u neravnim otkosima silaže.

2,10 m radne širine – za puno posla.

Sakupljač ROLLANT 520 ima radnu širinu od 2,10 m i podiže čak i najšire otkose. Brzinom od 140 okretaja u minuti omogućuje ravnomjerni protok usjeva bez onečišćenja sjenaže. Lim za sabijanje sigurno usmjerava protok sjenaže do rotora, čak i kod malih i nepravilnih otkosa. Opužni čelični zupci sakupljača Pickup fleksibilni su i uspješno rade čak i u najtežim uvjetima. Uz to, smješteni su blisko jedan uz drugoga i iza sebe ostavljaju čisto polje.

Još jedan plus: Možete promatrati protok usjeva izravno iz kabine, jer je sakupljač daleko ispred. To vam olakšava prilagodbu brzine veličini otkosa. Možete optimalno kontrolirati protok usjeva i izbjeći začepjenja u preši.

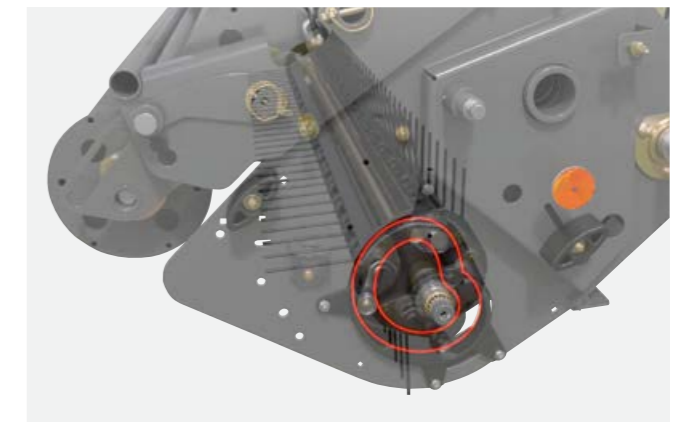

Optimalan protok usjeva kroz kontrolirano sakupljanje.

Čak i pri velikim radnim brzinama i zavojima, kontrolirani Pickup prilagođava se bilo kojoj konturi tla. Dokazana tehnologija iz ostalih proizvoda tvrtke CLAAS (JAGUAR, CARGOS, QUADRANT).

Bočne pužnice velikih dimenzija – za fiksne rubne zone.

U pripremljenoj fazi, velike bočne pužnice donose usjev u prostor komore za baliranje. Time se stvaraju posebno čvrste rubne zone i postaju izuzetno stabilne. Vaše prednosti: Bale mogu izdržati grubo rukovanje tijekom transporta i skladištenja, a da pritom ne izgube oblik.

Sustavi dovodjenja:
pogodno za primjenu.



Maksimalne performanse u protoku usjeva:
ROTO FEED.

Zvijezde transportnog rotora poredane su u dinamične spirale kako bi se postigao ravnomjeran usis i brzi protok. Sustav je posebno pogodan za osjetljive vrste krmiva kao što je lucerna. Spiralni raspored štiti usjev i dobivate prvoklasnu kvalitetu krme.

Kako bi kvaliteta mlijeka bila prava:
ROTO CUT.

Energetski bogata, ukusna sjenaža s optimalnom fermentacijom mliječne kiseline osnovni je preduvjet za povećanu proizvodnju mlijeka u staji. Preduvjet su tri stvari: kratki rez, visoki tlak i izuzeće kisika.



O rezanju: Masivni rotor za rezanje u teškim uvjetima rada ROLLANT dizajniran je za maksimalne performanse. Sastoji se od dvostruko kaljenog bornog čelika s dvostrukim zupčanicima raspoređenim u spiralu. Pojedinačni štitnici noža štite noževe od oštećenja, povećava njihov vijek trajanja i osigurava stalnu kvalitetu rezanja. Noževi su također dostupni s volframovim karbidnim premazom.

Jedinstveno: isprobani koncept ROTO CUT.



Kratki rezač – ROTO CUT.

Sustav za dopremu ROTO CUT radi s do 13.800 rezova u minuti. Četiri reda zubaca ravnomjerno uvlače usjev kroz noževe. Usjev se ubacuje točno u sredinu preko noža za rezanje i precizno se reže u procesu. Posebni sustav strugala kontinuirano održava rotor u čistom stanju tijekom upotrebe. Precizno podešen kut prema zupčanicima transportera učinkovito sprječava drobljenje otkosa. Jednoobrazni rezni paketi poboljšavaju kvalitetu sjenaže i omogućuju laku raspodjelu kako tijekom pripreme sjenaže, tako i kasnije u prikolici za mješanje krme.



Funkcionalna pouzdanost.

Nosači s 14, 15 ili 25 noževa za rezanje pojedinačno su zaštićeni. Zahvaljujući napetosti opruge, mogu izbjeći strana tijela. Noževi koji nisu pogođeni stranim tijelima nastavljaju čisto i pouzdano rezati usjev za savršenu kvalitetu silaže.

Izbacivanje noža u trenu.

Noževi se lako mogu montirati i demontirati odozgo s otvorenom komorom za bale.

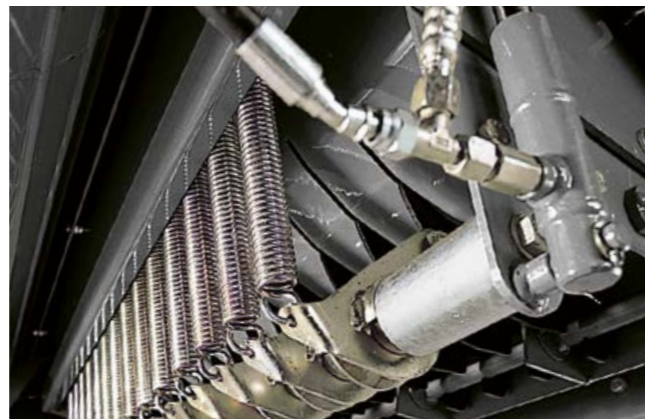

Izuzetna izdržljivost: ROTO CUT Heavy Duty

Težak fizički posao? Krenimo s tim! Sa svojim konceptom Heavy-Duty-pogona, ROLLANT je posebno pogodan za zahtjevne radove sa silažom. Razlog tome su dvostruki zupci s četiri zvjezdice debljine 8 mm, posebno robusna individualna zaštita noža i vrlo stabilan držač noža. To znači da je kvaliteta rezanja silaže izuzetno visoka.

Što ROTO CUT HD čini posebno učinkovitim:

- Zvezdasti zupci ROTO CUT od 8 mm
- Pojačana pojedinačna zaštita noža
- Ojačani Tsubaki lanci (glavni pogon i pogon rotora)
- Standardni ili HD noževi
- Duljina reza od 44 mm ili 70 mm



ROLLANT PRO.

Prešanje je naporan posao koji se mora obaviti brzo. Potrebno je postići visoki dnevni učinak. Osim toga, pametni sustavi pomažu vozaču. Na primjer, pod koji se može spustiti i koji se aktivno prilagođava protoku otkosa. Automatsko spuštanje do 30 mm znači da se neravni otkosi također mogu kontinuirano uvlačiti. Kvaliteta rezanja ostaje na visini.

Sustav ranog upozoravanja kako bi se izbjeglo začepljenje.

Senzor prikazuje izbjegno kretanje poda kao vizualni i zvučni signal na upravljačkom terminalu. Tako možete pravovremeno reagirati na nadolazeći zastoj. Udobno s vozačkog mjesta. Na taj način možete prešu koristiti do krajnjih granica i izbjeći nepotreban zastoj zbog začepjenja.

Saznajte kako funkcionira hidropneumatska rezna ploča PRO.



Scan me.

Visok tlak zahvaljujući posebno stabilnim čeličnim valjcima.



Otkrijte novi ROLLANT koncept valjaka.



Postavljen na dobro mjesto.

- Debljina stijenki do 4 mm
- Konstrukcija s prirubnicom
- Naborani profil za idealnu rotaciju bale, čak i u mokrim uvjetima žetve
- Kontinuirane, laserski zavarene stijenke valjka za prešanje za povećanu stabilnost valjka za prešanje
- Kovani valjci za ekstremna opterećenja
- Promjer bale podesiv od 1,25 do 1,35 m



Visok tlak zahvaljujući posebno stabilnim čeličnim valjcima.

Kako bi se postigla bogata silaža, otkos se mora za kratko vrijeme oblikovati u visoko zbijene bale. Kod stroja ROLLANT za to su zaduženi posebno stabilni čelični valjci. Na temelju snažnih profila utiskuju otkos u čvrste, dimenzionalno stabilne okrugle bale, čak i u vlažnim uvjetima. Sve ležajeve i pogonske osovine prilagodili smo velikoj pogonskoj snazi i velikoj propusnosti preše.



Hidraulički kontroliran pritisak prešanja.

Blokiranje putem hidrauličkog cilindra omogućuje da se stražnja vrata prilagode rastućem pritisku koji uzrokuje povećanje bale i da se lagano ljuljaju. Bala se uvijek može okretati. Postupak prešanja nije usporen ili čak blokiran.

Otvaranje i zatvaranje u rekordnom vremenu.

Hidraulični cilindri dvostrukog djelovanja posebno brzo otvaraju i zatvaraju stražnja vrata iz sjedala traktora uz vrlo kratko vrijeme reakcije.



MAXIMUM PRESSURE SYSTEM – MPS

Komora za bale s čeličnim valjcima s MPS-om postiže bale tvrde kao kamen i visoku zbijenost jezgre. Razlog je taj da MPS, zakretni segment s 3 valjka u ROLLANT stražnjem poklopcu, pruža dodatni pritisak. Kada se bala počne formirati, tri MPS valjka strše u komoru za bale. Zatim se valjci guraju prema gore u njihov konačni položaj s pomoću rastuće bale.

Prednosti: bala se okreće od samog početka i sabija se od 90 cm. Sa slobodno podesivim 60 do 120 bara, dobivate savršeno prešane, jako zbijene bale. Čak i pri velikim brzinama vožnje.

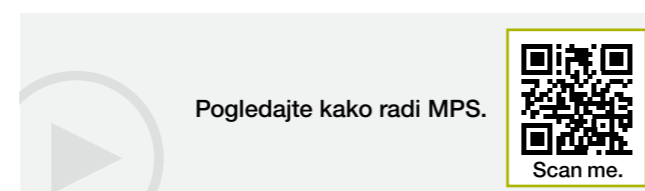

MAXIMUM PRESSURE SYSTEM II za ROLLANT 520 i ROLLANT 540.

- Segment s 3 valjka s dvije velike podesive opruge
- Izvrstan odnos cijene i učinka za gušće bale
- Po želji mekše ili tvrđe bale
- Savršen oblik bale i u teškim uvjetima



Hidraulični MAXIMUM PRESSURE SYSTEM PLUS za ROLLANT 455 i ROLLANT 455 UNIWRAP.

- Podešavanje tlaka koristeći CEMIS 700 (60 do 120 bara)
- Indikator razine bale
- Optimalna gustoća bale
- Zahvaljujući pokazivaču razine bale, zadnjih 5 i 10 cm bale može ostati neodrezano jer se noževi mogu automatski izbaciti.

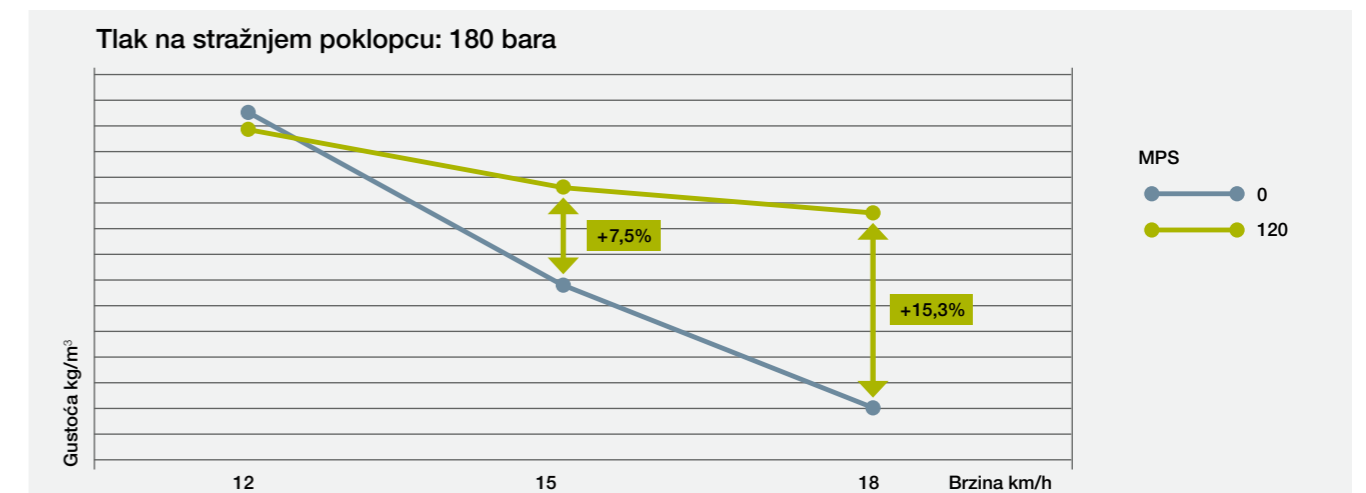

Ista gustoća pri 12 km/h sa ili bez jedinice MPS PLUS. Uz MPS PLUS od 120 bara, ROLLANT 455 UNIWRAP održava razinu nepropusnosti čak i pri velikim brzinama. Do 15,3% veća gustoća s 120 bara na jedinici MPS PLUS u odnosu na oblikovanje bale bez jedinice MPS PLUS.



Mreža, konop ili folija: Odlučite sami.



Omatanje folijom.

Pomoću ROLLANT 455 UNIWRAP i ROLLANT 454 UNIWRAP možete po želji omotati svoje bale folijom umjesto mrežom. Budući da je folija prethodno napeta, posebno dobro naliježe na bale. Potrošit ćete manje materijala, vaše će bale biti bolje zatvorene, a silaža će biti savršeno očuvana. Rezultat: izvrsna kvaliteta stočne hrane.



Vezivanje uvijek na vidiku.

Bez obzira koju vrstu omatanja odabrali – uvijek imate cjelovit pregled. Čak i tijekom vožnje, svi modeli ROLLANT pružaju vam izravan pogled na sustav vezivanja. Tako ste uvijek dobro informirani o statusu i napretku.



U vrhunskoj formi, zahvaljujući novom omatanju mrežom.

Bilo konop ili mreža – s pomoću modela ROLLANT radite sve kako treba. Novi sustav za omatanje mrežom djeluje pouzdanije nego ikad i štedi puno vremena. Vezivanje se odvija potpuno automatski i za nekoliko sekundi. Dobro osmišljena vodilica mreže čvrsto se omotava po cijeloj širini i također čvrsto veže rubove. Dobivate dobro svezane bale lijepog oblika.



Vaša alternativa: omatanje konopom.

U slučaju omatanja konopom imate izbor između ručnog i automatskog odmotavanja. Kad se u slučaju automatskog postupka postigne željeni konačni pritisak, vezivanje započinje automatski i vozač prima optički i zvučni signal.

Može i bolje: verzija COMFORT.

Pomoću značajke ROLLANT COMFORT upravljate brojem omotaja s pomoću upravljačke jedinice ISOBUS iz kabine. Tako možete po potrebi reagirati na želje svojih klijenata. Automatsko otvaranje i zatvaranje stražnjih vrata vrlo je jedinstveno. Ovaj dodatni komfor omogućavaju svi modeli ROLLANT 454/455 (i UNIWRAP), kao i ROLLANT 540 COMFORT.

Jednostavna promjena uloga.

Kad vežete mrežom ili omatate folijom, imate posla s teškim rolama. Praktična utovarna rampa na svakom modelu ROLLANT olakšava vam izmjenu rola.

Je li to važno za žetvu? Savršena interakcija snaga.



Vi odlučujete koliko će vaši uvjeti rada biti teški.

Odlučujući faktori za uspješnu silažu bala su kvalitetno sabijanje, pouzdan rad, vrhunska kvaliteta rezanja i jednostavnost upotrebe. Veliki asortiman balirki CLAAS nudi svakom poljoprivredniku ili dobavljaču odgovarajući stroj, od početnog stroja ROLLANT 520 do univerzalnog 455 UNIWRAP. Ali naravno uvijek postoji i više.



Heavy Duty tvrtke CLAAS: kada teški uvjeti postanu laka prepreka.

Asortiman ROLLANT koncipiran je za teške uvjete rada (Heavy Duty). To podrazumijeva: Pogonski zupčanci, pogonski lanci, sustav rezanja, uključujući noževe i zaštitne uređaje, dizajnirani su za najteže uvjete i najveća opterećenja.

Seriya 400 ima vrlo velik okretni moment na glavnom mjenjaču. Rezultat: još veći učinak – važno za teške materijale poput vlažne ili mokre silaže. Namijenjeno za teške uvjete: Masivni rotor izrađen je od dvostruko kaljenog borovog čelika od 8 mm. Četiri reda zubaca osiguravaju optimalan dovod otkosa. Snaga pogona je relativno niska zahvaljujući dvostrukim zupčanicima u obliku spirale. Sve je zaštićeno robusnim okvirom.

Sve komponente za teške uvjete rada osiguravaju visoku operativnu pouzdanost i dugi vijek trajanja – bez obzira na to koliko vremena vaš ROLLANT treba provesti u svakodnevnim radovima. To se može vidjeti i iz velikih dimenzija lanaca:

- Lanci rotora za teške uvjete
- Lanci glavnog pogona za teške uvjete
- Lanci stražnjih vrata za teške uvjete

Postavljen na dobro mjesto.

- Sustav rezanja za velika opterećenja (nož plus osigurač noža)
- Glavni pogonski zupčanik za teške uvjete s 1.000 okretaja u minuti
- Rotor za teške uvjete
- Pogonski lanci Tsubaki za teške uvjete

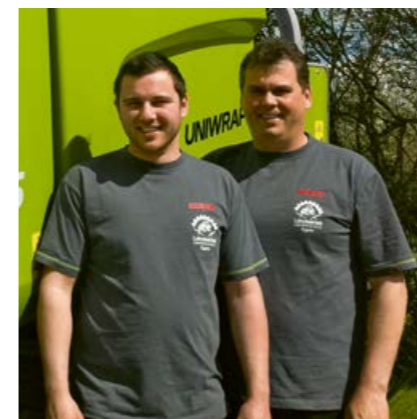
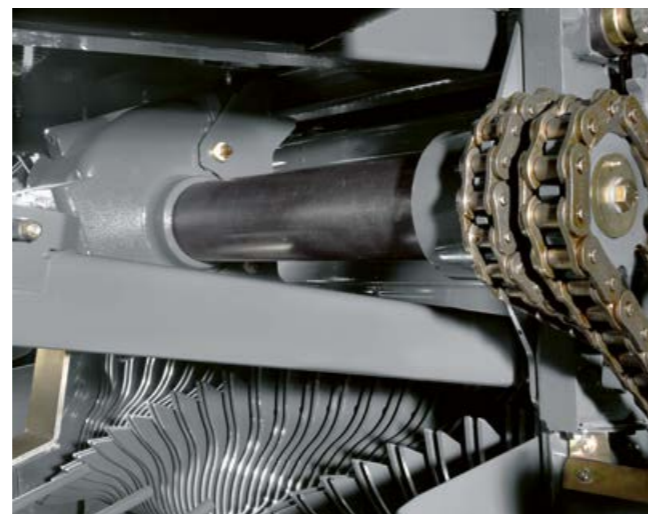

“Vrlo stabilan pritisak! Čitava šasija, uključujući namatalicu, kao i svi lanci i valjci su ojačani, provedba rezanja je izvrsna!”

Gunnar / Max Kortum, Lohnbetrieb Kortum o konceptu pogona za teške uvjete

Naš glavni kandidat: ROLLANT 455 UNIWRAP.

Asortiman proizvoda ROLLANT moćan je tim. Svi su oni vrsni tehničari. I svi su profesionalci u svom području. Jer nijedno polje i nijedna žetva nisu slični.

Bez obzira na to je li po srijedi sijeno, slama, silaža ili konoplja – sve modele odlikuje prije svega jedna stvar: Visoke performanse. ROLLANT 455 UNIWRAP naš je najbolji igrač u timu. Željeli bismo vam detaljnije predstaviti ovu prešu.

- Koncept fiksne komore sa 16 valjaka za savršene silažne bale s optimalnim protokom otkosa.
- Do 25 noževa za najbolju kvalitetu rezanja
- Ciklus umotavanja od 23 sekunde sa šest slojeva folije
- Kamionet od 2,10 m za ogromne prihvatne kapacitete
- Omatanje mrežom ili folijom
- Hidraulički MAXIMUM PRESSURE SYSTEM PLUS (MPS PLUS)

Postavljen na dobro mjesto.

- Najbolji omotač na tržištu
- Visoka pouzdanost zahvaljujući novim, ojačanim valjcima
- Ekstremno sabijanje bala
- Izuzetna udobnost upravljanja
- Odlična kvaliteta silaže s 25 noževa



- 1 Sakupljač /Pickup/ 2,10 m
- 2 ROLLANT PRO sa spustivim dnom
- 3 Komora s čeličnim valjcima s hidrauličnim MPS PLUS
- 4 ISOBUS upravljanje s terminalom CEMIS 700

- 5 Dugovječni lanci velikih dimenzija
- 6 HD valjci za prešanje
- 7 Iznad 30% brži postupak omatanja, 23 s za šest slojeva folije
- 8 Predaja bala u 12 s (od otvaranja stražnjeg poklopca do ponovnog zatvaranja)

- 9 Pogon ruke za omatanje High-Speed do 36 o/min
- 10 67 % ili 82 % predistezanja za hermetičko omatanje bale i smanjenje potrošnje folije
- 11 Gume velikog volumena
- 12 Omatanje folijom



Saznajte sve o sustavu ROLLANT UNIWRAP.

Scan me.

Dobro osmišljeno: koncept UNIWRAP.



Otkrijte prednosti omotavanja folije.

Scan me.

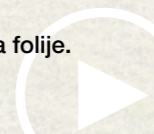

Postavljen na dobro mjesto.

- Dobijte na vremenu: najbrži kiper i najbrži omotač na tržištu
- Proces se može kontrolirati preko terminala: u kabini na CEMIS 700 ili – jedinstveno – izravno na omotavaču koristeći CLAAS MEDIUM TERMINAL II



Pravilno omotano.

UNIWRAP koristi dva rastezljiva mehanizma od 750 mm kako bi čvrsto omotao šest slojeva folije oko bale s 52% preklapanja. I to u najkraćem mogućem roku. Točnije: za 23 sekunde.

Stoga je omotač uvijek brži od preše. Zahvaljujući tome možete voziti ROLLANT punom snagom unatoč omotaču. Folija je standardno prethodno zategnuta za 67%, ili kao opcija za 82% – i s tom napetošću se omotava oko bale. Da biste smanjili potrošnju folije, možete prethodno zategnuti foliju na 82%. Time se povećava raspon zaliha folije i smanjuje troškove rukovanja.

A što će se dogoditi ako folija ostane na jednoj strani prije kraja namotavanja? Vrlo jednostavno: Balu pažljivo namata drugi kolut folije na pola brzine. Jer svaki je natezač opremljen senzorom za nadzor. Automatski obavještava vozača, a također smanjuje brzinu namotavanja.

Cjelokupnim postupkom namatanja također se može upravljati putem terminala: bilo putem upravljačke jedinice ISOBUS u kabini traktora, bilo putem terminala CLAAS MEDIUM TERMINAL (CMT) izravno na omotaču.



Stvarno preopterećen.

Kompaktna kombinacija dizajna UNIWRAP osnova je za brzo i sigurno pretovarivanje bale. Pretovarivanje bale u 12 sekundi od otvaranja stražnjeg poklopca do ponovnog zatvaranja. Bočne ploče za centriranje jamče savršeno obrađivanje bala čak i na padinama. Kiper sigurno diže balu na stol za namotavanje koji je nagnut prema komori za prešanje. Tu se bala konačno provodi između mnogih potpornih valjaka velikih dimenzija.

A što će se dogoditi prilikom radova na održavanju poput promjene folije? Nema problema. Upotrijebite terminal CLAAS MEDIUM TERMINAL II za ručno upravljanje funkcijama namatanja i škarama za foliju na licu mjesta. Broj slojeva folije ili odabir načina rada također se određuje na upravljačkom terminalu namatalice. Pored načina rada "prešanje i namotavanje", možete odabrati i način rada "prešanje bez namotavanja".

Ispravno postavljeno.

Podizač bala stavlja omotane bale na lijevu prednju stranu tijekom odlaganja. Ne bez razloga: jer je ovdje sloj folije općenito najdeblji. Time se izbjegava oštećenje folije na tvrdom strništu. Prilikom transporta se podizač bala lako hidraulički podiže. Ukupna duljina stroja UNIWRAP ne mijenja se tijekom cestovnog prijevoza.



S novom generacijom, CLAAS započinje sljedeće poglavlje preko 45 godina duge ROLLANT priče o uspjehu. Preša s fiksnom komorom ROLLANT 520 sjedinjuje sve prednosti omiljenih prethodnih modela ROLLANT 340 i 350. Novom se prešom može vrlo jednostavno rukovati, ona je svestrana i vrlo robusna.



- 1 Sakupljač /Pickup/ 2,10 m
- 2 Sustav dovođenja je po izboru s ROTO CUT, ROTO FEED s transportnim rotorom
- 3 Opcionalni sustav omatanja mrežom
- 4 Opcionalni sustav omatanja konopcem
- 5 Kinematika ojačanih valjaka
- 6 Jednostavno podešavanje pritiska prešanja
- 7 Više mjesta za role mreže odnosno klupka konopa
- 8 Udobna utovarna rampa za role mreže
- 9 Podmazivanje lanaca u seriji
- 10 Rukovanje terminalom CEMIS 700

Suvremeni dizajn.

Ravnomjeran protok mase.

Nikada lakše pražnjenje.

Permanently podmazivanje lanaca.



Naši inženjeri neprestano usavršavaju i poboljšavaju dokazani koncept fiksne komore preše ROLLANT. Kod nove generacije potpuno su rekonstruirali dizajn. Nove linije jasno se vide na prvi pogled: Ovo je jedna od najjačih preša na svijetu.

Upravljeni Pickup prilagođava se svakoj konturi tla, čak i pri velikim radnim brzinama i vožnji u zavojima. Veliki potporni kotači održavaju vas sigurno na stazi. Kotači se mogu podešavati bez alata.



Blokade u usisu mogu se ukloniti brzo i jednostavno mehaničkim reverziranjem s pomoću poluge rotora. Opcijski dostupno hidrauličko reverziranje rotora može se aktivirati iz kabine te omogućuje pogon preše na granici učinka bez ikakvih poteškoća.

Automatsko i trajno podmazivanje lanca osigurava nesmetanu uporabu i dug radni vijek. Količina ulja može se podesiti ovisno o radnim uvjetima.



I ROLLANT 540 opremljen je novim terminalom CEMIS 700 tvrtke CLAAS. To vam omogućuje udobno rukovanje svim funkcijama preše, bilo putem zaslona osjetljivog na dodir ili pritiskom na tipku ili okretni pritisni prekidač.



- 1 Dimenzija bale 1,22 x 1,25 m
- 2 Upravljeni sakupljač širine 2,10 m
- 3 ROTO CUT: rezni rotor s 15 noževa
- 4 Hidraulično grupno uključenje noževa 0, 7, 8, 15
- 5 PRO: spustiva rezna podnica za uklanjanje začepljenja
- 6 Komora za prešanje s 15 ojačanih valjaka
- 7 Opcionalno dostupan sustav MAXIMUM PRESSURE SYSTEM
- 8 Promjer osovine profiliranih valjaka: 50 mm
- 9 Dvoredni ležaji kod valjaka 2, 3, 10, 15
- 10 Pogon rotora 1 ¼" / glavni pogon 1 ¼"
- 11 Omatanje konopom s 2 niti
- 12 Omatanje konopom / mrežom
- 13 Komforno omatanje mrežom
- 14 CEMIS 700 s tehnologijom ISOBUS

Koncept pogona koji štedi energiju.

Radni koncept je optimiziran.

Najjači valjci za prešanje na tržištu.

Povećana je udobnost.



Svi pogoni su pravocrtni i montirani potpuno na lijevoj strani. Tako se snaga može prenositi optimalno učinkovito. ROLLANT 540 koristi samo velike, dugotrajne lance tvrtke Tsubaki, koji su podmazani stalnim slojem ulja.

Osim valjaka izmijenjen je i koncept pogona ROLLANT. Ojačani su svi dijelovi koji su svakodnevno više sati pod maksimalnim opterećenjem – lanci, zupčanci i ležajevi. Zahvaljujući većim zupčanicima i izuzetno stabilnoj glavi lijevanog valjkastog ležaja, ROLLANT 540 spreman je i za Heavy Crop.

Model ROLLANT tvrtke CLAAS najprodavanija je preša s fiksnom komorom na svijetu. Naši inženjeri neprestano razvijaju njezin robusni, provjereni koncept fiksne komore. Suvremena generacija s 15 ojačanih valjaka preše ROLLANT 540, s 50 mm pogonskih rukavaca i izuzetno robusnim kugličnim ležajevima osigurava savršene silažne bale s optimalnim protokom mase.

ROLLANT 540 automatski otvara i zatvara stražnji poklopac za samo šest sekundi, čim vozač namjesti traktor na neutralno. Dodatnom rasterećenju vozača doprinose automatski ciklus čišćenja noževa, automatsko deaktiviranje noževa i grupno uključenje noževa kojim se udobno može upravljati iz kabine.

Kako obaviti tako težak posao?
Što lakše to bolje.

Rukovanje terminalom CEMIS 700.

Čak i oni koji vole svoj posao žele ga kad-tad završiti. Zato se svakodnevno trudimo podržati vas u svakodnevnim zadacima. Dobrim idejama. Snažnim uređajem. Inovativnom tehnologijom. Izvrsna lakoća uporabe uz vrlo jednostavno rukovanje uvijek su u našem fokusu.



CEMIS 700.

Terminal za veći radni komfor.

CEMIS 700 ima tri različite filozofije rukovanja – funkciju dodira, aktiviranje okretnog pritisnog prekidača i pritisak na tipku.

Dodirni zaslon na modelu CEMIS 700 prikladan je za izravan odabir funkcije. Za to je dovoljan jednostavan pritisak na 7-inčnu dodirnu površinu. Ako se tijekom rada na terenu preporučuje jednostavan pritisak na tipku, CEMIS 700 nudi i tu varijantu.

Prednosti za vas ukratko:

- Novi terminal s praktičnim navođenjem korisnika i zaslonom osjetljivim na dodir
- Zaslon od 7" vrlo visoke razlučivosti
- Dva ulaza za kameru



Rukovanje putem funkcije dodira.

Ergonomski upravljački terminal.

Brojač zadataka za 20 klijenata.

Dva ulaza za kameru.

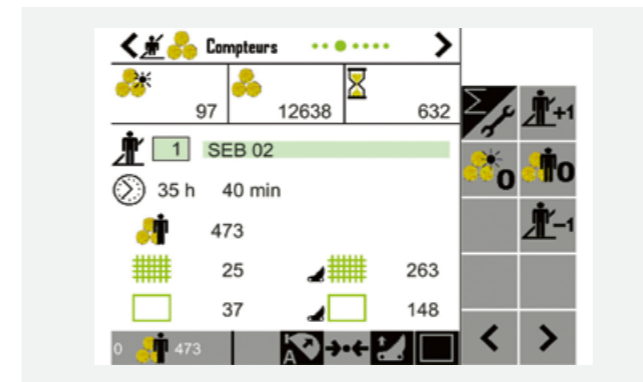

Ako želite izravno odabrati neku funkciju, upotrijebite funkciju dodira na CEMISU 700. Dovoljan je jednostavan pritisak na dodirno područje veličine 7 inča.

- Jednostavne ručke olakšavaju rukovanje na polju
- Dodatno uz dodirnu funkciju, upravljanje je moguće i pomoću okretnih/pritisnih prekidača i tipki
- Dokazana CLAAS struktura upravljanja i simboli olakšavaju korištenje

Izračunava važne vrijednosti kojima povećavate transparentnost za naručitelja:

- Ukupan broj bala
- Broj bala dnevno
- Ukupan broj rezanih bala
- Vrijeme rada kod naručitelja

- Moguć priključak dviju kamera
- Više radne udobnosti i nadzora nad strojem
- Manje ekrana u traktorskoj kabini

Dizajniran za dan i noć.

Jedinstvena tehnologija za kompaktne bale: ROLLANT tvrtke CLAAS.

Preša za bale mora biti u stanju postići više od samog baliranja sijena ili slame. Zahtjevi za uporabu, format i veličinu bala vrlo su različiti u poljoprivredi. CLAAS to ispunjava opremom ROLLANT. Svojim robusnim pogonima i ojačanim valjcima, preše s fiksnom komorom idealne su za svakodnevni rad. Mnoga inteligentna rješenja također posebno olakšavaju rukovanje i održavanje preša.





Permanentno podmazivanje lanaca.

Novi razdjelnici sustava za podmazivanje opskrbljuju svaki lanac pojedinačno točno onom količinom ulja koja mu je potrebna za upotrebu iz 6,3-litrenog spremnika. Time vam štede dragocjeno vrijeme održavanja – i novac. Količina ulja može se prilagoditi ovisno o uvjetima rada.

Električno centralno podmazivanje.

Intervali podmazivanja mogu se postaviti izravno na terminalu, tako da se ležajevi automatski podmazuju prema potrebi.



Nova ponuda pneumatika dostupnih za ROLLANT UNIWRAP:



550/60-R22,5

560/60-R22.5 Novo

620/55-R26.5

600/55-R26.5 Novo

Da bi bilo kako treba.
Servis i dijelovi tvrtke CLAAS.

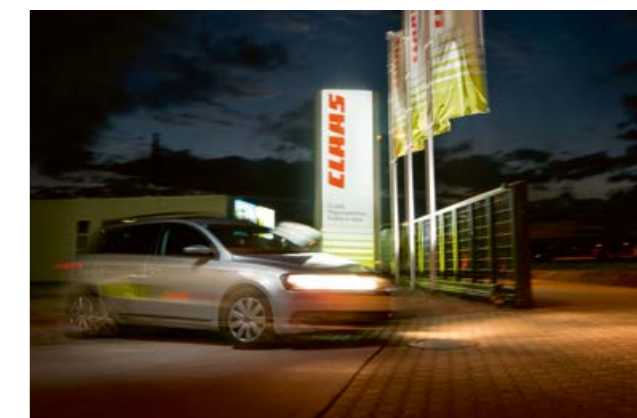

Posebno prilagođeno vašem stroju.

Rezervni dijelovi po mjeri, visokoučinkovit potrošni materijal i korisni pribor. Koristite našu opsežnu ponudu proizvoda kako biste dobili rješenja koja vašem stroju omogućavaju 100 %-tnu iskorisćenost njegovih mogućnosti.

Za vaše gospodarstvo: CLAAS FARM PARTS.

CLAAS FARM PARTS vam nudi jedan od najopsežnijih programa rezervnih dijelova koji preseže marke i područja za sve poljoprivredne upotrebe na vašem gospodarstvu. Da bude kako treba.

Opskrba diljem svijeta.

CLAAS Parts Logistics Center u mjestu Hamm, u Njemačkoj, raspolaže s približno 200.000 različitih dijelova na više od 183.000 m² radne površine. Kao središnje skladište rezervnih dijelova brzo i pouzdano isporučuje sve ORIGINAL dijelove u cijeli svijet. Tako Vam vaš lokalni CLAAS partner u najkraćem roku može ponuditi rješenje: za vašu žetvu, za vaš rad.

Vaš lokalni CLAAS distributer.

Na bilo kom mjestu da se nalazite – mi Vam uvijek pružamo servis i osobe za kontakt koji su Vam potrebni. Sasvim blizu Vas. 24 sata dnevno vaši CLAAS partneri su tu za Vas i vaš stroj. Sa znanjem, iskustvom, željom i najboljom tehničkom opremom. Kako bi sve išlo kako treba.

ROLLANT		520 RC	520 RF
Priključivanje			
Broj okretaja priključnog vratila	o/min	540	540
Jednokrako zglobno vratilo sa širokim kutom sa slobodnim hodom, kvačilom		●	○
Jednokrako zglobno vratilo sa širokim kutom s posmičnim kvačilom		●	●
Sakupljač (Pickup)			
Širina	m	2,10	2,10
Montažna širina prema DIN-u	m	1,90	1,90
Jednostavan upravljački ventil za podizanje Pickup-a i noževa		●	–
Broj zubaca u redu		32	32
Razmak zubaca	mm	70	70
Pickup-osjetni kotači		Kruti (njihalo ○)	Kruti (njihalo ○)
Dovod			
Prisilno dopremanje s		ROTO CUT	ROTO FEED
Broj noževa		14	–
Hidraulični priključak			
Jednostruki upravljački ventil dizalice Pickup		●	●
Dvostruki upravljački ventil za cilindre stražnjih vrata		●	●
Komora za prešanje			
Broj valjaka za prešanje		16	16
MAXIMUM PRESSURE SYSTEM II		○	○
Automatsko dvostruko omotavanje konopom		●	●
Mrežno povezivanje ROLLATEX		●	●
Broj rola konopa u kutiji za konop		6	6
Broj neto valjaka		2	2
Podesivi pritisni tlak na stroju		●	●
Rampa za bale		○	○
Automatsko podmazivanje lanaca		●	●
Dimenzije komore za prešanje			
Širina	m	1,20	1,20
Promjer	m	1,25	1,25
Rukovanje			
ISOBUS kabel		○	○
CEMIS 700		●	●
Gume			
11.5/80-15.3 8PR		●	●
15.0/55-17 10PR		○	○
19.0/45-17 10PR		○	○
Vozna osočina		●	●
Masa i težina			
Dužina	m	4,70	4,70
Širina	m	2,32 – 2,57	2,32 – 2,57
Visina	m	2,56 – 2,57	2,56 – 2,57
Težina	kg	2500 – 3500	2500 – 3500

ROLLANT		540 RC COMFORT	540 RC	540 RF
Priključivanje				
Broj okretaja priključnog vratila	o/min	540/1000	540/1000	540/1000
Širokokutno zglobno vratilo sa spojkom koje preskače kod preopterećenja		●	●	●
Sakupljač (Pickup)				
Radna širina prema DIN normi 11220	m	2,10	2,10	2,10
Hidraulično rasterećenje sakupljača Pickup		●	●	●
Podno vođenje pomoću dva usmjerivača podesiva po visini		●	●	●
Kruti osjetni kotači		–	●	●
Fleksibilni kotači		○	○	○
Sklopivi fleksibilni kotači		○	○	○
Sustav dovođenja				
Rotor		ROTO CUT	ROTO CUT	ROTO FEED
Grupno uključivanje noževa		0, 7, 8, 15	0, 15	–
Hidraulični priključak				
Jednosmjerni upravljački ventil za podizanje sakupljača Pickup		●	●	●
Dvostruki upravljački ventil za cilindre stražnjih vrata		–	●	●
Jednosmjerni regulacijski ventil s povratom bez pritiska + LS		●	–	–
Komora za prešanje				
Broj valjaka za prešanje		15	15	15
MAXIMUM PRESSURE SYSTEM (MPS II)		○	○	○
Omatanje mrežom ROLLATEX		–	●	●
Omatanje mrežom konopom-/ROLLATEX		–	○	○
Omatanje mrežom ROLLATEX COMFORT		●	–	–
Dimenzije komore za prešanje	m	1,22 × 1,25	1,22 × 1,25	1,22 × 1,25
Upravljačke konzole				
ISOBUS kabel		○	○	○
CEMIS 700		●	●	●
Gume				
15.0/55-17		●	●	●
19.0/45-17		○	○	○
500/50-17		○	○	○
500/45-22.5		○	○	○
560/45-22.5		○	○	○
Masa i težina				
Dužina	m	4,90	4,90	4,90
Širina	m	2,53 – 2,84	2,53 – 2,84	2,53 – 2,84
Visina	m	2,66 – 2,71	2,66 – 2,71	2,66 – 2,71
Težina	kg	3350 – 4300	3350 – 4300	3350 – 4300

CLAAS stalno nastoji sve proizvode prilagoditi praktičnim zahtjevima. Stoga pridržava pravo na izmjene. Podaci i slike se uzimaju kao približni, a mogu sadržavati i posebnu opremu koja ne spada u serijski opseg isporuke. Ovaj prospekt je tiskan za korištenje u čitavom svijetu. Molimo da gledate tehničke opreme uzmete u obzir Cjenik svojeg ovlaštenog prodavača proizvoda CLAAS. Na fotografijama su djelomično skinuti zaštitni uređaji. To je učinjeno samo da bi funkcija bila jasnija i ni u kom slučaju se ne smije vršiti samovoljno, radi izbjegavanja opasnosti. U tom smislu ukazujemo na dotične savjete iz Uputa za uporabu.

● Serijska oprema ○ Dodatna oprema □ Raspoloživo – Nije raspoloživo

ROLLANT		455 RC UNIWRAP	455 RC	454 RC UNIWRAP	454 RC
Priključivanje					
Broj okretaja priključnog vratila	o/min	1000	1000	1000	1000
Kopčanje na kuglu		○	○	○	○
Pogonski lanci		Heavy Duty	Heavy Duty	Heavy Duty	Heavy Duty
Hidraulični priključak					
2 × jednostavne upravljačke jedinice i slobodni povratni vod		●	●	●	●
Sakupljač (Pickup)					
Širina	m	2,10	2,10	2,10	2,10
Širina prema DIN	m	1,90	1,90	1,90	1,90
Valjak za sabijanje		○	○	○	○
Fleksibilni osjetni kotači Pickupa		●	●	●	●
Dvostruki valjci za sabijanje		○	○	○	○
Dovod					
Rezni rotor ROTO CUT za teške uvjete rada		●	●	●	●
Broj noževa		25 (0, 12, 13, 25)	25 (0, 12, 13, 25)	25 (0, 12, 13, 25)	25 (0, 12, 13, 25)
HD noževi		○	○	○	○
Slijepi noževi		○	○	○	○
Spustiva rezna podnica PRO		●	●	●	●
Komora za prešanje					
Broj valjaka za prešanje		16	16	16	16
Automatsko podmazivanje lanaca		●	●	●	●
Automatsko centralno podmazivanje		●	○	●	○
Izbacivač bala		–	●	–	●
Dimenzije komore za prešanje					
Širina	m	1,20	1,20	1,20	1,20
Promjer	m	1,25	1,25	1,25	1,25
Rukovanje					
ISOBUS kabel		○	○	○	○
CEMIS 700		●	●	●	●
CLAAS MEDIUM TERMINAL II (na omotaču)		●	–	●	–
Vezivanje					
Omatanje mrežom		●	●	●	●
Omatanje folijom		○	–	○	–
Omotač					
Rastezač folije	mm	2 × 750	–	2 × 750	–
Kapacitet folije		14 rola	–	14 rola	–
Podesivo preklapanje	%	52	–	52	–
Prehodna zategnutost	%	67 (82 ○)	–	67 (82 ○)	–
Oprema za padine		○	–	○	–
Gume					
15.0/55-17 10PR		–	●	–	●
19.0/45-17 10PR		–	○	–	○
500/50-17		–	○	–	○
500/45-22.5		–	○	–	○
560/45-22.5 16PR		–	○	–	○
550/60-22,5		●	–	●	–
560/60R-22.5		○	–	○	–
620/55 R 26,5		○	–	○	–
600/55R-26.5		○	–	○	–
Sustav zračne kočnice		●	○	●	○
Dimenzije					
Dužina	m	6,99	4,25	6,99	4,25
Širina	m	2,97	2,53 – 2,95	2,97	2,53 – 2,95
Visina	m	3,04 – 3,69	2,55 – 2,61	3,04 – 3,69	2,55 – 2,61
Težina	kg	5800 – 6900	3600 – 4300	5800 – 6900	3600 – 4200
Dodatna oprema					
Postavljač bala		○	–	○	–
Load Sensing		●	●	●	●
Kamera		●	–	●	–



CLAAS stalno nastoji sve proizvode prilagoditi praktičnim zahtjevima. Stoga pridržava pravo na izmjene. Podaci i slike se uzimaju kao približni, a mogu sadržavati i posebnu opremu koja ne spada u serijski opseg isporuke. Ovaj prospekt je tiskan za korištenje u čitavom svijetu. Molimo da glede tehničke opreme uzmete u obzir Cjenik svojeg ovlaštenog prodavača proizvoda CLAAS. Na fotografijama su djelomično skinuti zaštitni uređaji. To je učinjeno samo stoga da bi funkcija bila jasnija i ni u kom slučaju se ne smije vršiti samovoljno, radi izbjegavanja opasnosti. U tom smislu ukazujemo na dotične savjete iz Uputa za uporabu.

● Serijska oprema ○ Dodatna oprema □ Raspoloživo – Nije raspoloživo



CLAAS Regional Center Central Europe GmbH
Industriestraße 18, 2104 Spillern, Austria

Distributer tvrtke CLAAS u Hrvatskoj:

Eko-Terra d.o.o
Ulica Gorčica 2
40305 Nedelišće

Jerkovic d.o.o
Josipa Kozarea 51
31224 Koska