



Dobos kaszák

CORTO







<b>A CLAAS világa</b>	<b>4</b>
<b>Termékinálat-áttekintés</b>	<b>6</b>
<b>Technológia profiknak</b>	<b>8</b>
Kaszadob	10
ACTIVE FLOAT tehermentesítés	12
Felhasználóbarát részletek	14
<b>Csúcsminőségű termény</b>	<b>16</b>
<b>Frontkaszák</b>	<b>18</b>
CORTO 3200 F PROFIL	20
CORTO 310 F / 285 F	24
<b>Hátsó függesztésű kaszák</b>	<b>26</b>
CORTO 3200 CONTOUR	28
CORTO 220 / 190	32
<b>Wildretter vadvédelmi projekt</b>	<b>34</b>
<b>CLAAS Szerviz és Alkatrészek</b>	<b>36</b>
<b>Műszaki adatok</b>	<b>38</b>



# A betakarítási lánc minden egyes eleme számít. Különösen az első

## A CLAAS világa

Szenvedéllyel végezzük a munkánkat, több okból kifolyólag – szükség van szakértelmünkre, mert az igények folyamatosan változnak. Minden nap hoz valami újat. Minden ügyfélnek különbözők az elvárásai. A mi feladatunk megfelelni az igényeknek, legyenek akár a Keleti-Fríz-szigetek nedvesebb földjein vagy az olaszországi Trentino régiójának szárazabb rétjein. Bárhol a világon.

A CORTO jól ismeri a kihívásokat. Tökéletesen felkészült az egyenetlen talajviszonyokra, a lejtőn történő munkára vagy a nedves körülményekre. A vágási kép egyenletes. Mindig. Minden körülmény között. Az eredmény önmagáért beszél. Mi szenvedéllyel végezzük a munkánkat.







Frontfüggesztésű kaszák

A kaszaegység háromdimenziós talajkövetése

PROFIL



F-széria



3200 F PROFIL

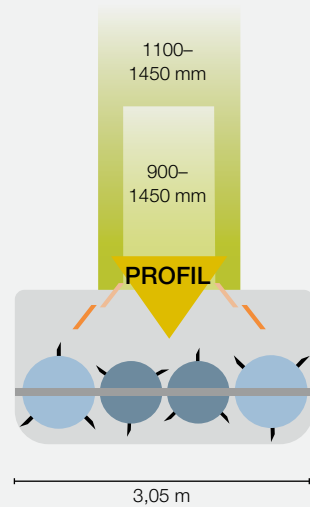

310 F

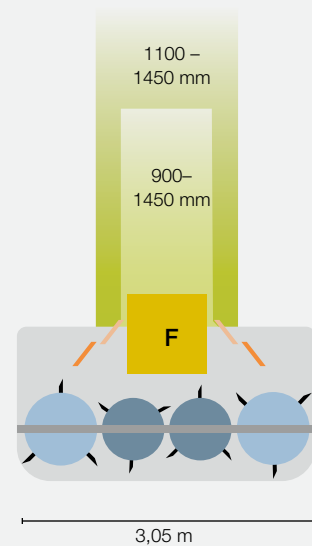

285 F

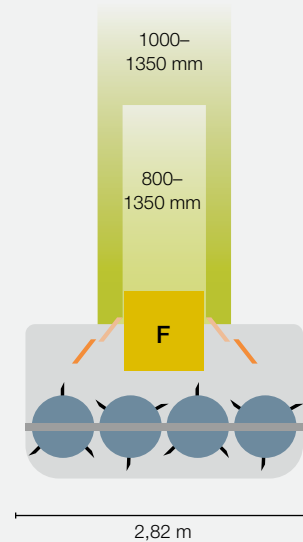

3200 CONTOUR

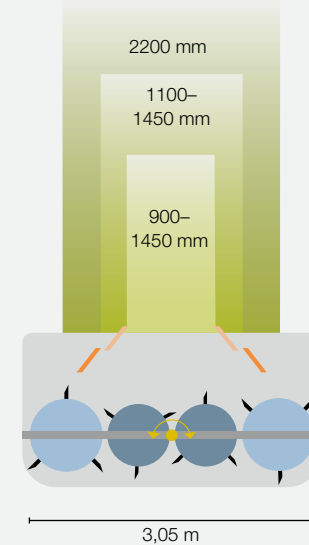

220

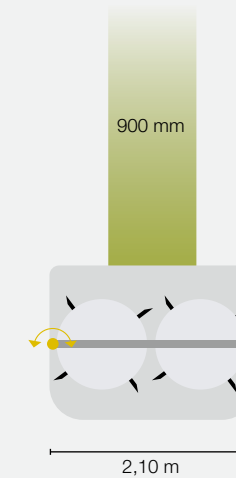

190

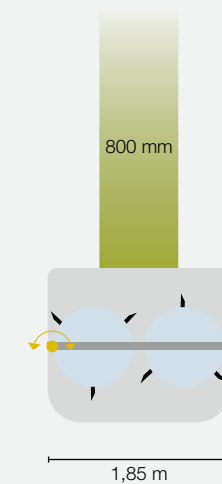

Hátsó függesztésű kaszák

A kaszaegység talajkövetése

Középső felfüggesztés

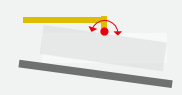

Kaszatest végi felfüggesztés

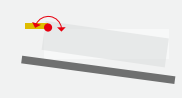

## Legenda

- Rendszélesség rendformázó nélkül
- Függesztőrendszer
- Rendszélesség 1 pár rendformázóval
- Pengék
- Rendszélesség 2 pár rendformázóval
- 1 pár rendformázó
- Tányérrátmérő 730 mm
- 2 pár rendformázó
- Tányérrátmérő 850 mm
- Munkaszélesség
- Tányérrátmérő 940 mm
- Pontos információkat az országspecifikus felszereltségi változatokról a prospektusok technikai leírásában találhat.
- Tányérrátmérő 1060 mm

## Kifinomult technológia

Ügyfeink természetesen csakis a legjobb gépekkel akarnak dolgozni. Ezért a CLAAS fejlesztőmérnökei minden nap a maximumot hozzák ki magukból. A CORTO dobos kaszáink a legjobb kaszási eredményeket célozzák meg – minden körülmény között.

## Mindent tudunk a terménybetakarításról

A CLAAS fejlesztőközpontja Bad Saulgau-ban a világ egyik legmodernebbje. Munkatársaink Európa legnagyobb összefüggő kaszáló-régiójának közepén pontosan tudják, mit kell tenniük.

## A tradíciónak van jövője

Ügyfeink sokoldalú, elvárásainak mindig megfelelő megoldásokat keresnek. A gazdaságok állandóan nőnek és változnak – mi velük együtt fejlődünk. Megtartjuk a legjobb, meglévő technológiánkat, és folyamatosan fejlesztünk minden mást.

## Figyelünk partnereinkre

Fejlesztőmunkánk ügyfélközpontú. Minden felvetés, minden kívánság és kritika fontos számunkra, hogy minden egyes ügyfélnek pontosan azt a terméket kínálhassuk, amire neki szüksége van. Kaszaspecialistaként hangsúlyt fektetünk dobos kaszáink folyamatos optimalizálására.



A vállalat szalasztakarmány-betakarítógép kompetencia központja a CLAAS Saulgau GmbH. Az ehhez tartozó termékfejlesztési központ a modern termékek világában vezető pozíciót tölt be



# A jó ötletek nem teszik kevesebbé a munkát – csak hatékonyabbá

## Ennyire robusztus, és mégis kímélő

A következő tavasz is biztosan eljön, és vele a következő kaszálás. De ezek a hónapok gyakran időjárásfüggők és kiszámíthatatlanok. A kaszálásra gyakran csak igen szűk időablak marad. Ezért olyan fontos, hogy az intenzív munkával töltött szakaszban megbízható partnerünk legyen. Egy olyan, amely tud termelni, ugyanakkor kíméli a talajt és a gyept. Egy olyan, amely minden körülmény között a legjobban teljesít, és a legjobb minőséget állítja elő. Hogy Ön elégedett legyen az eredménnyel, az Ön állatai pedig az eléjük kerülő takarmánnyal.





# A CORTO pulzusa felgyorsul a betakarítási időben

- 1 Folyamatos zsírzású kúpkeres hajtómű
- 2 Erőátvitel a 6-bütykös tengellyel
- 3 Rögzített központi tengely
- 4 Gyors késcsere
- 5 Szabadon forgó csúszótányér
- 6 Fokozatmentes vágásmagasság-beállítás
- 7 Dobköpeny hatékony továbbíthatással

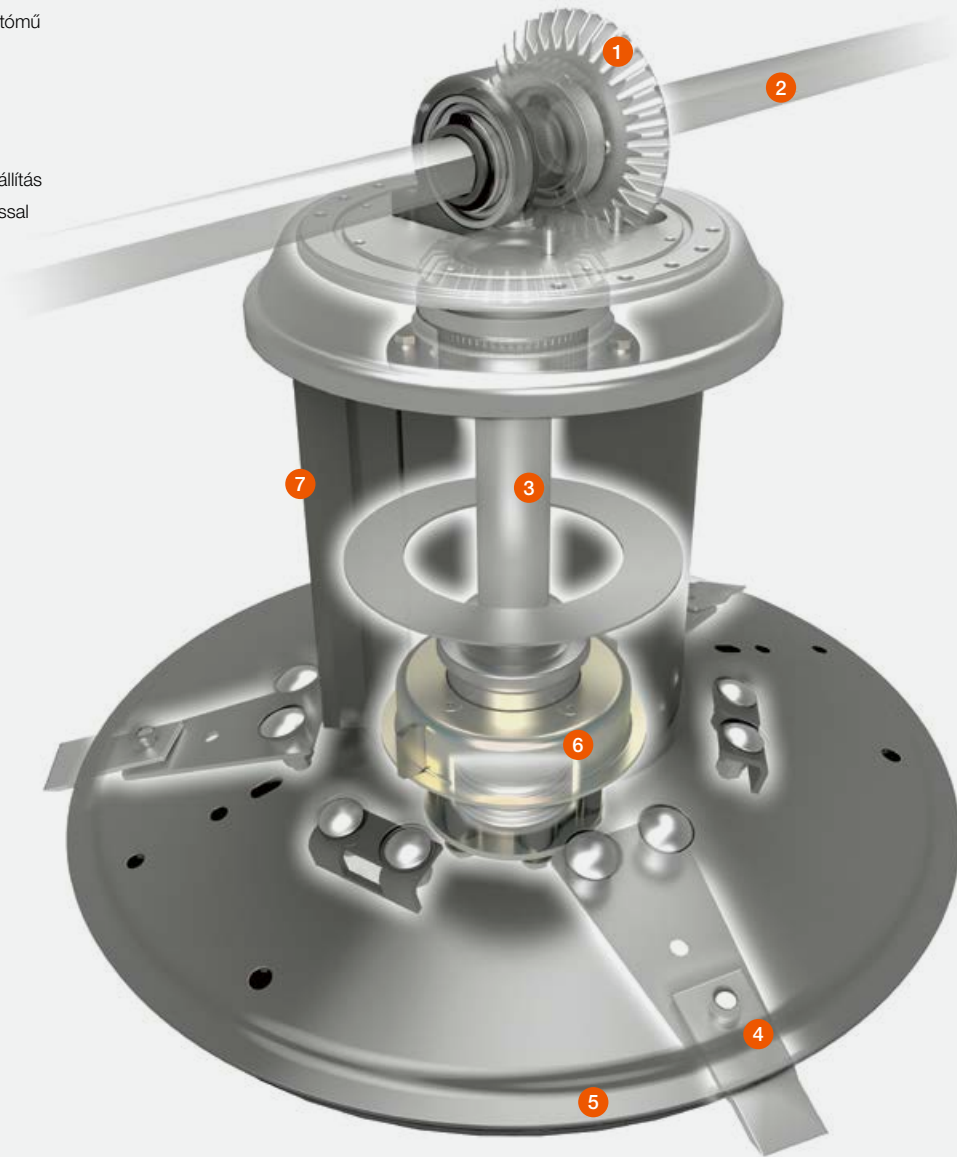

## Lenyűgöző – a kaszadob

CORTO fűkaszáink megbízható technológiával rendelkeznek, amelyet a gyakorlatban már bebizonyított. Hajtóműveket hatszögletű tengelyen keresztül hajtják, nagy méretű kúpkeresekkel. Ez biztosítja a zökkenőmentes futást és az olajfűrdőben történő folyamatos kenésnek köszönhetően védve van a kopástól. A merev központi tengely a fűkasza dobjára gyakorolt hatásokat közvetlenül a főkeret szerkezetére továbbítja.

Így megkíméli a hajtásrendszert a terhelésektől. A dobok folyamatosan, szabadon forognak – ez védi a tarlót és a lekaszált termény sem szennyeződik. A kasza típusától függően a vágásmagasság fokozatmentesen vagy hézagológyűrűk segítségével állítható be. Részben dombos területeken, kiegészítésként egy 25 mm-es kopótányérral is növelhető a vágásmagasság.



## Megbízható hajtás

A robusztus ékszíjas konstrukció az erőt biztosan és közvetlenül átviszi. A terhelési csúcsokat rugalmasan elsimítja.



## Robusztus keret

A keresztirányban merev váz egy extra erős tárcsával van a dobhoz csavarozva, és könnyen hozzáférhető. Az egyenes vonalú hajtásrendszer gazdaságosan továbbítja az erőt az ékszíjakhoz.



## Egységes terményáram

A kaszadobok közötti nagy tér nagy áteresztőképességet és egyenletes terményáramot eredményez. Különböző opcionális továbbítóegységek segítségével a terményáram tovább optimalizálható és minden körülményhez hozzáigazítható.



Egy kasza teljesen felszerelve,  
hogyan védje a terményt

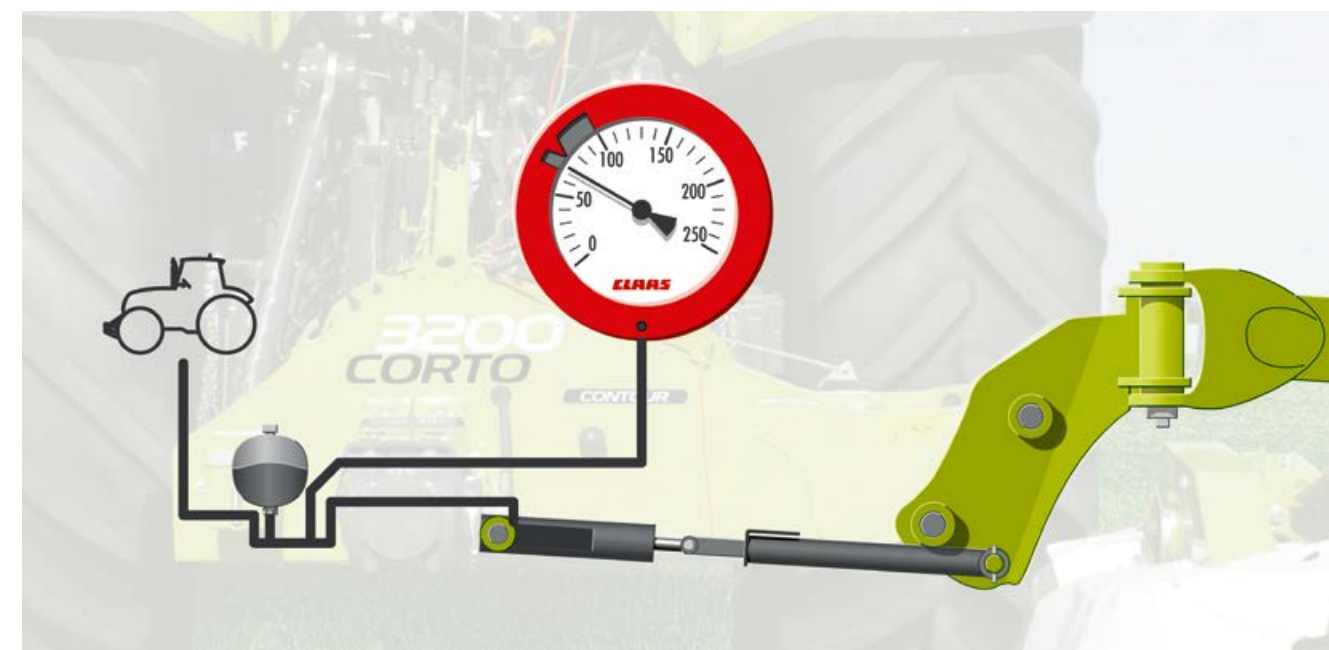

#### Súrlódó ellenállásból gördülő ellenállás

Az ACTIVE FLOAT hidropneumatikus felfüggesztés minden CLAAS CONTOUR hátsó kasza esetén alapfelszereltség, frontkaszáknál pedig opcióként rendelhető. Ez a tehermentesítő rendszer a kasza súlyát a fűtakaróról a traktorra irányítja.

Emellett csökkenti az oldalirányú erőket a lejtőkön történő kaszálás közben, a jobb vezetési kényelem és a tökéletes kaszálási minőség érdekében.

Az ACTIVE FLOAT hidropneumatikus felfüggesztés alternatívájaként az állítható rugós függesztés is elérhető.

#### A helyes beállítás

Nincs két egyforma földterület. A különböző körülmények, például vizes területek vagy száraz dombtetők, rugalmas alkalmazkodást kívánnak meg. Az ACTIVE FLOAT mindezt lehetővé teszi. A kasza talajnyomását rugalmasan lehet beállítani az egyszeres működésű munkahenger segítségével, akár menet közben is. Az aktuális nyomásérték jól látható nyomásmérő órán.

#### Az ACTIVE FLOAT ökölszabálya

Állítsa a tehermentesítő nyomást a lehető legmagasabbra, és korlátozza a talajterhelést arra a mértékre amire feltétlenül szükség van. A magasabb tehermentesítő nyomás különösen ajánlott a terület szélein, forgókban, hogy szó szerint „lebegjen” egyenetlen talajon is tiszta vágást eredményezzen.



Opcionális a ACTIVE FLOAT hidraulikus felfüggesztés a frontkaszáknál



ACTIVE FLOAT hidraulikus felfüggesztés a CORTO 3200 CONTOUR kaszához



# Érdekes részletek, melyek megkönnyítik az Ön munkáját



## Minőség, amire hagyatkozhat

A CORTO fűkaszákat úgy tervezték, hogy tartósan ellenálljanak a maximális terhelésnek, miközben folyamatosan biztosítják a kiváló minőségű vágási eredményt. Könnyen kezelhetők, megbízhatóan működnek mindenféle körülmények között. Minden karbantartási munka gyorsan és egyszerűen elvégezhető, és a munkaeszközök fel- és lekasztása még soha nem volt ilyen egyszerű.



## Kényelmes felakasztás

A különböző kaszátípusok egyéni megoldásokat igényelnek. Így például a CONTOUR hátsó függesztésű kaszák dupla kúpokkal és különböző magasságú függesztési pontokkal rendelkeznek a könnyű csatlakoztatás érdekében. Minden frontkaszát gyorsan és könnyen lehet felakasztani a gyors csatlakozóháromszöggel.

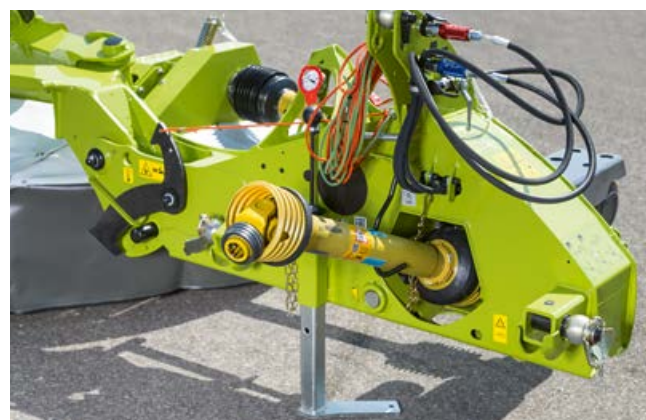

## Mindig rendezett

A nap végén a tartozékokat, mint például kábelezés, kardántengely, hidraulikacsövek vagy kontrollkábel, a kaszán kialakított helyre lehet rögzíteni.



## Gyors késcsere

Egy segédeszközzel a kések egy kézmozdulattal cserélhetők. A cserekesek vízálló késtartó dobozban tárolhatók. A csereeszköz és a késtartó doboz a kaszába vannak beépítve.

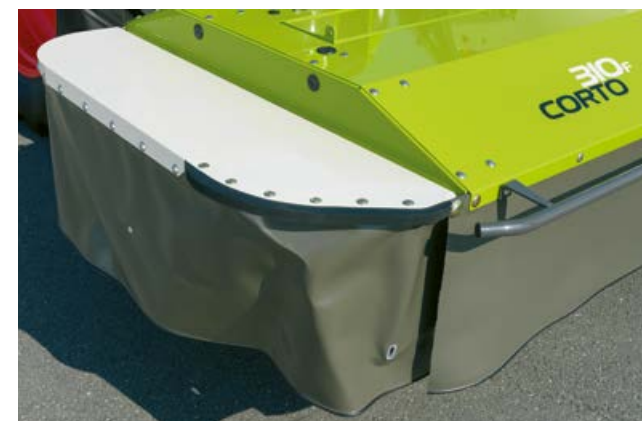

## Osztott védőponyva

A védőponyva több részből áll, így a sérült rész szükség esetén gyorsan és olcsón cserélhető.



A felhajtható védőponyva biztosítja a könnyű hozzáférést, ha szükséges.

A felhajtható védőponyvák minden modellnél könnyű hozzáférést biztosítanak a tisztítási és karbantartási munkák során. A védőponyva rögzítését kapcsok szolgálják.



## Minimális karbantartási igény.

A kardántengelyek-csuklók 250 órás kenési intervalluma jelentősen lecsökkenti karbantartási időt.



## Szereti a kihívást

A CLAAS dobos kaszák biztosítják a tiszta vágást és az egyenletes terményáramlást meredek lejtőkön is.



# Kaszáink napi célja – jól teljesítenek és minőséget nyújtsanak



## Kellő magasságban

A CORTO 3200 F PROFIL front kasza alapfelszereltségként rögzítőkarral fokozatmentesen beállítható vágási magassággal van felszerelve. Ez opcionális kiegészítőként a CORTO 310 F és a CORTO 285 F modelleken is elérhető. A hátsó fűkasza egységek vágási beállítása a felső függesztőkaron keresztül történik.

Kívánság esetén minden CORTO kaszánál lehetőség van hézagológyűrűvel további 6, kopótányérral pedig 25 milliméterrel növelni a vágásmagasságot.

## Helyes nyomon

Minden CORTO hátsó függesztésű kasza a mindenkori traktor szélességhez állítható függesztőpontok segítségével. Így mindig kihasználható a teljes munkaszélesség, illetve az optimális átfedést lehet kialakítani egy frontkaszás gépkombináció használatakor.

## Mindent kézben tart

A CORTO egyik nagy erőssége a sokoldalúsága. Lehet nagy mennyiségű, nedves, fekvő takarmánymassza, eltérő körülmények vagy egyenetlen talaj – a kasza mindig egyenletes vágási képet és egyenletes rendeket hagy maga után. Robusztus, egyszerűen kezelhető és igazán halkan dolgozik.

## Egyenletes rendek

A rendformázók a terményt egyenletes renddé formázzák. Egy kiegészítő pár, opcióban rendelhető rendformázó tárcsa tovább csökkenti a rendszélességet. A független csillapítás révén az akadályokat három dimenzióban tudja kikerülni. A kívánt rendszélességet kényelmesen, egy, a kaszán található karral állíthatjuk.



Rendképzőtárcsa beállítás egy állító kar segítségével



Rendszélesség egy vagy két pár rendképzőtárcsával



## Az első sorban dolgozunk

A CORTO frontfüggesztésű kaszák igazi mindentudók. Akkor is, ha egyedül kell boldogulniuk és akkor is, ha csoportban dolgoznak. Nincs számukra túl nedves termés vagy túl nehéz körülmény. A talajkövetést nézve pedig a CORTO modellek megmutatják, hogy kell a rugalmasságot szó szerint érteni.

CORTO 3200 F PROFIL	3,05 m
CORTO 310 F	3,05 m
CORTO 285 F	2,82 m





# Egészen az előtérben: a tudatos profi



## PROFIL – háromdimenziós talajkövetés

A PROFIL kinematika lehetővé teszi, hogy a CORTO három dimenzióban kövesse a talajt, a traktor mozgásától függetlenül. A kasza felfüggesztése egy csuklóponton keresztül történik, így ideálisan, különlegesen gyorsan követi a kontúrokat menetirányra merőlegesen.

## Talajközeli forgópont

A talajközeli forgópontnak köszönhetően biztos a hosszirányú vezetés. A mély talajkövetés megakadályozza a beásódást a talajba, és óvja a gyepet. Ráadásul magasabb kaszási sebesség érhető el. Az eredmény: egyenletes vágáskép.

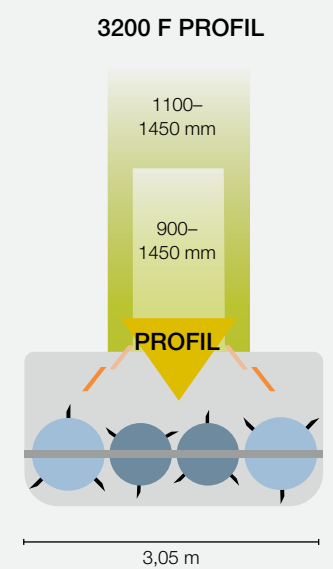

### A kaszaegység háromdimenziós PROFIL talajkövetés

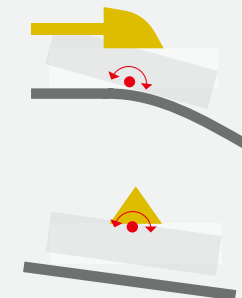

### Legenda

- Rendszélenség 1 pár rendformázóval
- Rendszélenség 2 pár rendformázóval
- Tányérrátmérő 730 mm
- Tányérrátmérő 850 mm
- Függesztőrendszer
- Pengék
- 1 pár rendformázó
- 2 pár rendformázó
- Munkaszélesség



A talajközeli forgópont a kasza biztos hosszirányú vezetését eredményezi



A kombinált kereszt és hosszirányú mozgásra képes mechanizmus biztosítja az optimális talajkövetést



# Önök: egyenetlen terület Kaszájának: jó kis kihívás



## Tehermentesít: ACTIVE FLOAT

A tehermentesítő rugók vagy az opcionális ACTIVE FLOAT hidropneumatikus felfüggesztés biztosítják, hogy a fűkasza a lehető legkisebb nyomást gyakoroljon a talpra. Az aktuálisan kiválasztott érték egy olyan nyomásmérőn jelenik meg, amely a fülkéből jól látható.

A nyomás bármikor kényelmesen állítható az adott körülményekhez a vezetőülésből, akár kaszálás közben is, a tisztább, tökéletesebb takarmány érdekében.



## FLEXGUARD – ütközésvédelem

A FLEXGUARD ütközésvédelmi rendszer egy rugós csillapítást jelent, amely megengedi, hogy a védőkeret kitérjen bármely irányba, amikor egy akadályba ütközik, így megelőzve a védőkeret és a burkolat sérülését.



## Könnyen karbantartható

Jól látható jelölés biztosítja a könnyű szíjfeszesség-ellenőrzést. Amikor szükséges, Ön be tudja állítani a feszességet kívülről anélkül, hogy fel kellene nyitni a védőburkolatot.



## Tiszta munka

Andreas Eldracher gazda a hegyes Allgäu-ből egy CORTO 3200 F PROFIL és egy DISCO 8400 CONTOUR kaszakombinációval dolgozik:

"Nem is volt kérdés, hogy egy CORTO-t vásároljunk magunknak. Már az előző kaszám is egy CORTO volt, amely kaszatechnológiájával 12 éven keresztül, megbízhatóan teljesített."

A CORTO 3200 F PROFIL kaszánkon nekem különösen az ACTIVE FLOAT tetszik. Ennek a rendszernek köszönhetően a kasza minden egyes görbületet gond nélkül teljesít, és a mélyedéseken is könnyedén keresztül megy. A terményáram meggyőző – szép rendeket készít! A sík területeken szívesen haladok kicsit gyorsabban, akár 18 kilométer/órás sebességgel. A CORTO kaszám állandóan nagyon jó teljesítményt és szép rendeket nyújt, még szalmában is!"



# Néha a legkisebb játékosok viszik be a legnagyobb ütéseket



## Egységes terményáram

Négy nagyméretű kaszadob egységes hatásfokkal, és egy állítható rendformázó tárcsapár készíti a keskeny, egyenletes rendet. Opcióban egy második rendformázó tárcsapár is rendelhető, amivel még keskenyebb rendet alakíthatunk ki. A CORTO kompakt felépítésének köszönhetően minden lejtőn alkalmazható – vagy akkor, ha csak egy kisebb teljesítményű traktorral, keskenyebb rendfelszedővel vagy szállítókkal dolgozik.

## Kompakt szállítás közben

A talajközeli és súlyközponti helyzetének köszönhetően a CORTO frontkaszákat biztonságosan és "hintázásmentesen" tudja szállítani. Az oldalsó védőburkolatokat fel lehet hajtani, amivel 3 méter szállítási szélességet és tiszta kilátást érünk el.

## Egy részegység – két előny

A CORTO 310 F és 285 F beállítókarjának segítségével a vágási magasságot egyszerűen hozzá lehet állítani a legkülönbözőbb körülményekhez. Ezzel lehet a kaszát szállításhoz is rögzíteni.



## Talajkövetés három dimenzióban

A szabadalmaztatott, rugós csillapítású frontkinematika optimális talajkövetést nyújt a haladási irányban és arra merőlegesen is. Ez óvja a gyept, és megelőzi a takarmány szennyeződését. A vágási kép egyenletes a munka teljes szélességében. A rugós csillapítás helyett opcióban a hidropneumatikus ACTIVE FLOAT felfüggesztés is rendelhető.

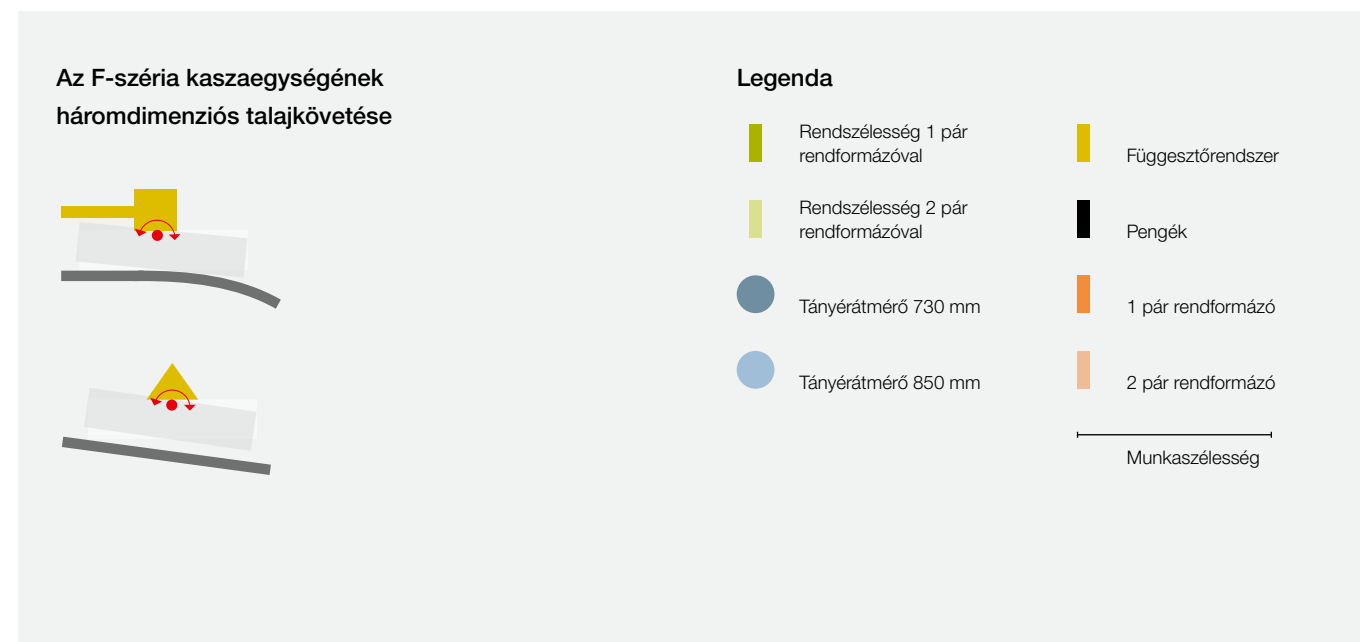
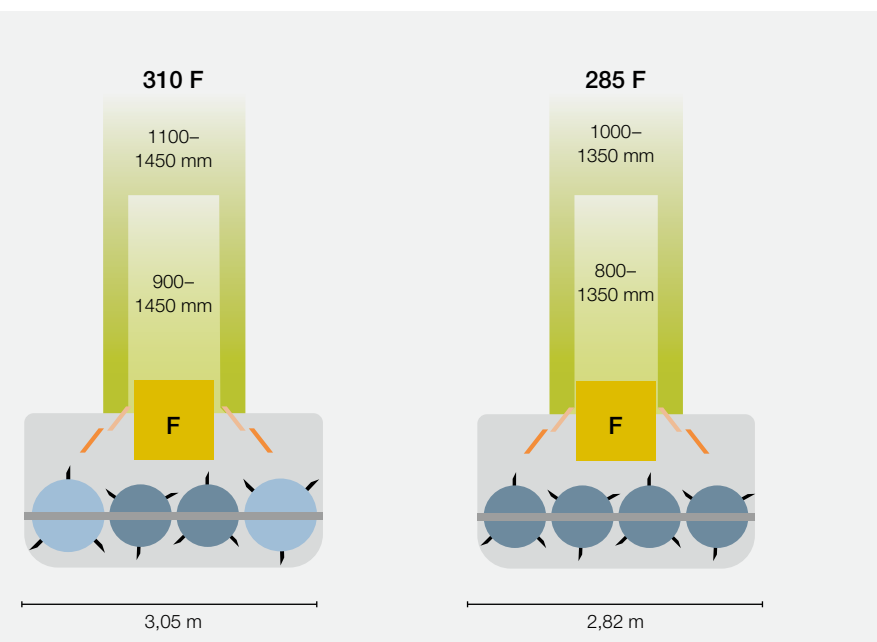

## A jót meg kell óvni

A CORTO nem csak új dizájnjával, de a dizájnelemek szerepével is meggyőz. A kasza éleit rugalmas gumiból készült védelemmel is ellátták, így a használat nyomai nem látszanak meg rajta.



## Készen áll, amikor Ön is

A CORTO hátsó függesztésű kaszák állandóan üzemkészek. Mindegy, mikor kellene. Mindegy, hol. Feltétel nélkül készen állnak. Hiszen azonnal indulni kell, amikor megfelel az idő és minden körülmény ideális a kaszáláshoz.

CORTO 3200 CONTOUR	3,05 m
CORTO 220	2,10 m
CORTO 190	1,85 m





Kis tarlót, és éles kontúrokat kérnénk,  
please



### Illeszkedik a traktorhoz

Az állítható csapszegekkel a kaszát egyszerűen a traktorhoz lehet igazítani, és a különböző nyomszélességekhez hozzá lehet igazítani.

### Szolid felépítés

Gépeink szerkezete robusztus és áttekinthető, a kasza alkatrészei maximális erőre és hosszú élettartamra készültek. Védelmük érdekében a hidraulikus alkatrészek, ahol csak lehetséges, a vázszerkezetbe vannak beépítve.

### Optimális talajkövetés

A CONTOUR modellek kaszaegységei a súlypont középpontjában helyezkednek el, így szabadon tudnak mozogni és alkalmazkodnak a talajvonalhoz. A helyes magasságbeállítás nyilakkal jelölt.



### Jól védett

A CONTOUR kasza mechanikus ráhajtás ellen védelemmel rendelkezik. A 15°-os rögzítésnek köszönhetően a kasza, amikor akadályba ütközik, nem csak egyszerűen hátrahajlik, de át is emelkedik az akadályon. Rövid tolatás után folytatódhat is a kaszálás.



### Minden rézsűt ural

A hajlított hajtómű nagy kaszálási szöveg tesz lehetővé. Ez garantálja, hogy sokféle körülmény között használható a kasza, akár rézsűk kaszálásához is.

### Erős meghajtás

A gép hajtóművei nyomatékhatarolós kardánnal vannak meghajtva, amik a terhelési csúcsokat elsimítják, miközben állandó erőátvitelről gondoskodnak.



▶ Az új CORTO minden új funkcióját megtekintheti az alábbi címen található animációban:

[corto.claas.com](http://corto.claas.com)



Biztosan menet közben,  
és ellazulva este



### Jól kapcsolódik

A kasza a megállópont előtt fokozatos fékezéssel, egy dupla dugattyú segítségével csukódik össze. Így még egy dombos területen is nagyon biztos a csukódási folyamat.

### Szállítási helyzet: 120°

A 120°-os szállítási helyzet és a traktorközeli súlypont biztosítják a nagy stabilitást és az alacsony szállítási magasságot. A külső tükörben nagyon jó a kilátás hátrafelé. A hátsó tengely egyenletesen terhelt, ami megakadályozza, hogy menet közben hintázzon a kasza. Így Ön még a közúti közlekedés alatt is biztonságban van.



### Könnyen felvehető

A tehermentesítő szeleppel az ACTIVE FLOAT hengert deaktiválni lehet. Így egyszerűen és gyorsan lekapcsolható a kasza, anélkül, hogy a rendszerben a nyomást csökkenteni kellene.



### Jól biztosítva

Parkolóállásban a kasza nem csak automatikusan, de mechanikusan is rögzítve van. Opcióként hidraulikus szállítási rögzítés is rendelhető – anélkül, hogy egy külön irányítóegység kellene hozzá.



### Több mint egy egyszerű fogantyú

A CORTO 3200 CONTOUR kaszák KENNFIXX®-szel felszereltek. Így a hidraulikacsövek fel- és lekapcsolása különösen könnyű.



### Mindig rendezett

Opcióban rendelhető praktikus tárolókeret görgőkkel vagy anélkül is, ami segítségével a kaszát kompakt szállítási helyzetben lehet tárolni a munka befejeztével. A görgőkön lévő póttálcány lehetővé teszi, hogy a kaszát a traktor segítségével könnyen mozgassuk.



# Nézzen csak nyugodtan előre – hátról minden a helyén van



## Biztos ráhajtás elleni védelem

A túlterhelésvédelemnek köszönhetően megelőzhetők a sérülések. Amikor a kasza idegen testnek ütközik, automatikusan hátrahajlik. Visszaállításához csak hátra kell tolni a traktorral.

## Pihékönnyű

Magyarországon alapfelszereltség a CORTO 220 és a CORTO 190 kaszákon is a rugós tehermentesítés. A kettős rugók mindegyike a kasza egy-egy felét csillapítja. A rugók közötti kölcsönhatás biztosítja az egyenletes talajnyomást a kasza teljes szélességében. Így még nehéz körülmények között is egyenletesen tehermentesített a kasza, és optimális a talajkövetés. Ennek a haszna a sűrűdés csökkentése, a tarló védelme és az egyenletes vágás.

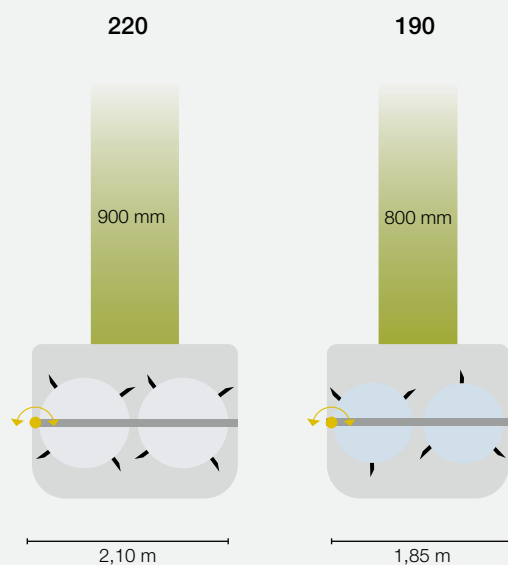

## A kaszaegység talajkövetése, oldal felfüggesztés



## Legenda

- Rendszélesség rendformázó nélkül
- Tányérrátmérő 940 mm
- Tányérrátmérő 1060 mm
- Függesztőrendszer
- Pengék
- Munkaszélesség



## Igazodik

A mindenkori traktor szélességhez állítható csapszegek segítségével igazítható. Így a teljes munkaszélesség kihasználható, illetve beállítható az ideális átfedés egy frontkaszával kombinálva.



## Csak egy hajtás

A közúti közlekedéshez a kaszát egyszerűen hátra kell hajtani. Ebben a pozícióban a szűk vagy alacsony kapukon is gond nélkül át lehet haladni. Beépített támasztólábbal kényelmesen lehet szállítási pozícióba állítani a kaszát, úgy, hogy akár szűk fészerbe is egyszerűen, hátrafelé beállítható.



## Magasan

A kiemelési magasság állítható. Ez biztosítja, hogy fordulóvégi kiemelés mértéke megfelelő legyen. A kasza opcionálisan hidraulikus fordulóvégi kiemeléssel is felszerelhető.



## Szabad hozzáférés

A felhajtható védőponyvák a karbantartási pontokat jól hozzáférhetővé teszik.





## Minden tavasszal

A vadvilág a kaszási időszak kezdetének hónapjaiban, áprilistól júniusig különösen veszélyeztetett. A szarvasok természetes ösztöne, hogy lebuknak és elbújnak, amikor zajt hallanak vagy veszélyben érzik magukat. Így a gazda nem veszi észre őket, és fennakadnak a kaszamechanizmusban.



Hogy a vadakat óvjuk, de a gazdaságban lévő haszonállatok bármilyen mérgezésének kockázatát, illetve a kasza kezelőjét ért pszichológiai stresszt is elkerüljük, többféle lehetőség is adott.

## A CLAAS változtat

Gazdákkal, tudósokkal és vadászokkal együttműködve a CLAAS kutatásokat végez, hogy innovatív és praktikus megoldásokat dolgozzon ki, melyekkel a mezőgazdasági területen a vadon élő állatok még pontosabban megtalálhatók legyenek. Infrakamerákkal, a levegőből vizsgálják át a területet, és az állatokat azok testhőmérséklete alapján megbízhatóan megtalálják, akár magas fűben is.

## Hangjelek és fények

A forgalomban levő, állatok elijesztésére szolgáló megoldásokat, amik például akusztikus jelekkel vagy vizuális ingerekkel dolgoznak, lehetőleg este, a kaszálás előtt kell használni.

## Együtt átkutatni

Különösen hatékony, de nagyon idő- és munkaigényes megoldás a terület átvizsgálása munka előtt, a vadással együttműködve.

## Kaszálási stratégiák

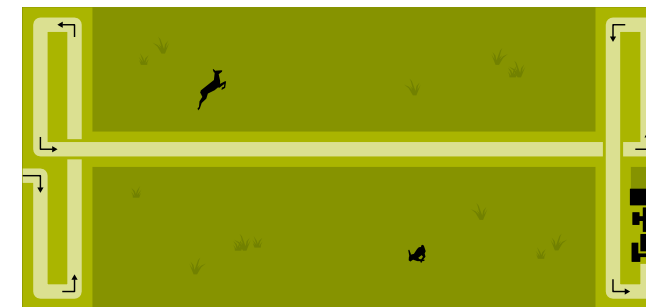

### Előző este megkezdeni a kaszálást

A másnapi kaszálásra kijelölt területen már az előző nap este elkezdik a kaszálást. Ezzel megváltozik az élettér, az anyaállatok úgy érzik, megzavarták őket, és a fiatal állatokat biztonságos helyre viszik.

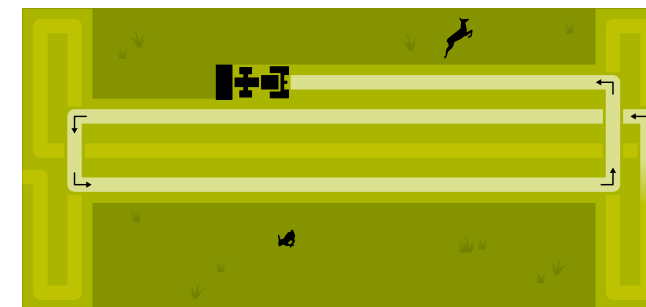

### Először a fordulókat

Hosszú parcelláknál először a fordulókat kaszálják le. Ezután a területet hosszában, a szélén kaszálják. A vadak kifelé el tudnak menekülni.

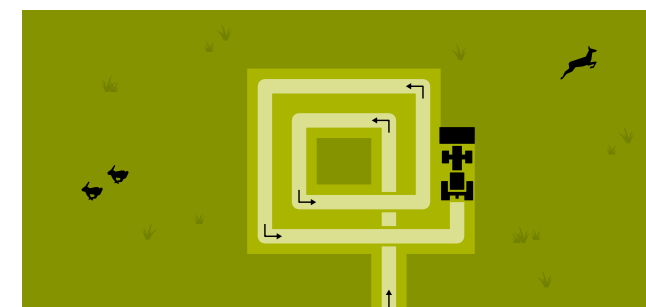

### Belülről kifelé

A terület belsejétől kifelé haladva kaszálnak, így a vadaknak esélyük van kimenekülni.

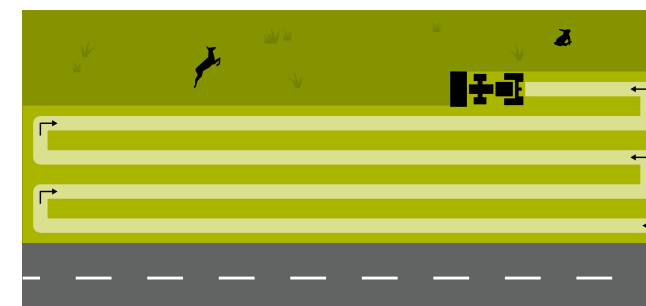

### Utat vágni

Először a közút mellett hosszában levágnak egy sávot. Ezután a közúttól egyre távolodva vágják a területet, hogy a vadállatok ne a közút felé meneküljenek.



# Kerül, amibe kerül. CLAAS Szerviz és Alkatrészek



## Az Ön igényei számítnak

Mindig számíthat ránk: ott leszünk, ahol Önnek szüksége van ránk – bárhol, gyorsan és megbízhatóan, szükség esetén 24 órában, mindig az adott gépnek illetve gazdaságnak megfelelő precíz megoldással.

## EREDETI alkatrészek és tartozékok

Speciálisan az Ön gépéhez: pontosan illeszkedő alkatrészek, minőségi hajtóanyagok és megfelelő tartozékok. Tekintse meg termékínálatunkat, amely épp azt a megoldást kínálja Önnek, amelyre a gépének szüksége van a 100 százalékos teljesítményéhez.

## Önnek ajánljuk: CLAAS FARM PARTS

A CLAAS FARM PARTS az egyik legátfogóbb alkatrészprogram, márkától és felhasználási területtől függetlenül, bármilyen mezőgazdasági felhasználásra az Ön üzeméhez.

## Mindig naprakészen

A CLAAS kereskedők világszerte a mezőgazdasági technika élmezőnyébe tartoznak. Nemcsak tökéletesen képzettek és szakszerűen felszereltek, hanem munkastílusukkal, hozzáértésükkel és szakértelmükkel az Önök elvárásainak maximálisan megfelelnek.

## A biztonság tervezhető

Szervizszolgáltatásaink segítenek a gép munkabiztonságát növelni, a kiesési rizikót minimalizálni és fix költségeket kalkulálni. A CLAAS MAXI CARE tervezhető biztonságot nyújt Önnek és gépének.

## Hammból az egész világra

Központi alkatrészraktárunk számos eredeti CLAAS alkatrészt szállít a világ minden tájára, gyorsan és megbízhatóan. A CLAAS partnerhálózat garantálja Önöknek is, hogy rövid időn belül a rendeltetési helyükre szállítja azokat, bárhol is tartózkodik Ön éppen.

## Problémamegoldás távdiagnosztikával: CLAAS TELEMATICS

A CLAAS TELEMATICS rendszer két fontos előnyt biztosít Önnek: gyors segítséget a CLAAS termékekre specializálódott szervizszakembertől, illetve gazdaságosabb működést a vezeték nélküli kapcsolatnak köszönhetően. A helyszínen tudjuk megoldani a problémáit – akár úgy, hogy nem is lát minket.

A CLAAS alkatrészek logisztikai központja  
Hammban, Németországban található. Több mint  
155 000 különböző alkatrész 100 000 m<sup>2</sup> területen.







CORTO		Frontkaszák		
		3200 F PROFIL	310 F	285 F
<b>Kaszatess</b>				
Munkaszélesség	m	3,05	3,05	2,82
Szállítási szélesség	m	3,00	3,00	2,76
Rendszélesség rendformázó nélkül	kb. mm	–	–	–
Rendszélesség 1 pár rendformázóval	kb. mm	1100–1450	1100–1450	1000–1350
Rendszélesség 2 pár rendformázóval	kb. mm	900–1450	900–1450	800–1350
Dobok száma	db	4	4	4
Kés/dob	db	3	3	3
Vágásmagasság	mm	42/30–52*	42	42
Vágásmagasság kiegészítő kopótányérokcal (+6mm)	mm	48/–	48	48
Vágási magasság csúszótányérral (+25 mm)	mm	67/55–77*	67	67
Tömeg	kb. kg	820/830*	750	700
<b>Erőgép szükséglet</b>				
Felszerelés módja	kategória	II	II	II
TLT fordulatszám	1/perc	1000	540/1000	540/1000
Opcionális kardántengely-fordulatszám	1/perc	–	750	750
Hidraulikus szelepek		1 x egyszeres <sup>(1)</sup> /1 x kétszeres <sup>(2)</sup>	1 x egyszeres <sup>(1)</sup>	1 x egyszeres <sup>(1)</sup>
Teljesítményigény	kW/LE	51/70	51/70	45/60
<b>Felszereltség</b>				
Rugós tehermentesítés		●	●	●
ACTIVE FLOAT		○	○	○
Csúszótányér-magasítás		○	○	○
Kopótányér		○	○	○
Gyors késcsere		●	●	●
Rendformázó tárcsa nélkül		–	–	–
Rendformázó tárcsák		●	●	●
Kiegészítő rendformázó tárcsák		○	○	○
Hidraulikusan felhajtható védőponyva		○	–	–
Hidraulikus szállítási zár		–	–	–
Hidraulikus kiemelés		–	–	–
Parkolóállvány/Kerekek		–	–	–
Figyelmeztető jelzések világítással		○	○	○
Dupla tükör		○	○	○
Fokozatmentes vágásmagasság-beállítás		○	○	○

- 1 Az ACTIVE FLOAT opcióhoz  
 2 hidraulikus védőponyva opcióhoz  
 3 A hidraulikus kiemelés opcióhoz  
 \* Altípus hidraulikus vágásmagasság-beállítás

● Széria ○ opció □ rendelhető – nem rendelhető

A CLAAS a gyakorlat követelményeinek kielégítésére termékeit folyamatosan továbbfejleszti. A változtatás jogát fenntartjuk, a képek csak tájékoztató jellegűek és esetleg a széria felszerelésbe nem tartozó különleges tételeket is tartalmazhatnak. Ez a prospektus az egész világon történő használatra készült. A pontos specifikációkkal és az árlistával kapcsolatban kérjük forduljanak az Axiál Kft.-hez

CORTO		Hátsó függesztésű kaszák		
		3200 CONTOUR	220	190
<b>Kaszatess</b>				
Munkaszélesség	m	3,05	2,10	1,85
Szállítási szélesség	m	2,05	1,95	1,80
Rendszélesség rendformázó nélkül	kb. mm	2200	900	800
Rendszélesség 1 pár rendformázóval	kb. mm	1100–1450	–	–
Rendszélesség 2 pár rendformázóval	kb. mm	900–1450	–	–
Dobok száma	db	4	2	2
Kés/dob	db	3	4	3
Vágásmagasság	mm	42	42	42
Vágásmagasság kiegészítő kopótányérokcal (+6mm)	mm	48	48	48
Vágási magasság csúszótányérral (+25 mm)	mm	67	67	67
Tömeg	kb. kg	1050	590	540
<b>Erőgép szükséglet</b>				
Felszerelés módja	kategória	II	II	II
TLT fordulatszám	1/perc	1000	540	540
Opcionális kardántengely-fordulatszám	1/perc	–	–	–
Hidraulikus szelepek		1 x egyszeres <sup>(1)</sup> /1 x kétszeres	1 x egyszeres <sup>(2)</sup>	1 x egyszeres <sup>(2)</sup>
Teljesítményigény	kW/LE	51/70	33/45	29/39
<b>Felszereltség</b>				
Rugós tehermentesítés		–	○	○
ACTIVE FLOAT		●	–	–
Csúszótányér-magasítás		○	○	○
Kopótányér		○	○	○
Gyors késcsere		●	●	●
Rendformázó tárcsa nélkül		●	●	●
Rendformázó tárcsák		○	–	–
Kiegészítő rendformázó tárcsák		○	–	–
Hidraulikusan felhajtható védőponyva		–	–	–
Hidraulikus szállítási zár		○	–	–
Hidraulikus kiemelés		–	○	○
Parkolóállvány/Kerekek		○/○	–	–
Figyelmeztető jelzések világítással		○	○	○
Dupla tükör		–	–	–
Fokozatmentes vágásmagasság-beállítás		○	○	○

(tel:79/526-400), hazai CLAAS márkakereskedőjükhöz. A fotók készítésekor, a működési elvek szemléltetéséhez alkalmanként bizonyos védőberendezéseket eltávolítottunk. Az összes gépet az érvényes jogszabályoknak megfelelően szállítjuk.





**Arasson** jobban, biztosabban.

AXIÁL Kft.

Gépek | Alkatrészek | Szerviz

6500 Baja, Szegedi út 147.

Tel.: +36-79/525-400

Fax: +36-79/525-447

E-Mail: [axial@axial.hu](mailto:axial@axial.hu)

[www.axial.hu](http://www.axial.hu) | [www.claas.hu](http://www.claas.hu)



511019190618 KE LC 1019